

QJ 1000 ABC

Подшипник с четырехточечным контактом

ТИП: Шарикоподшипники, Радиально-упорные, С четырёхточечным контактом, Разъемные, с разъемным внутренним кольцом

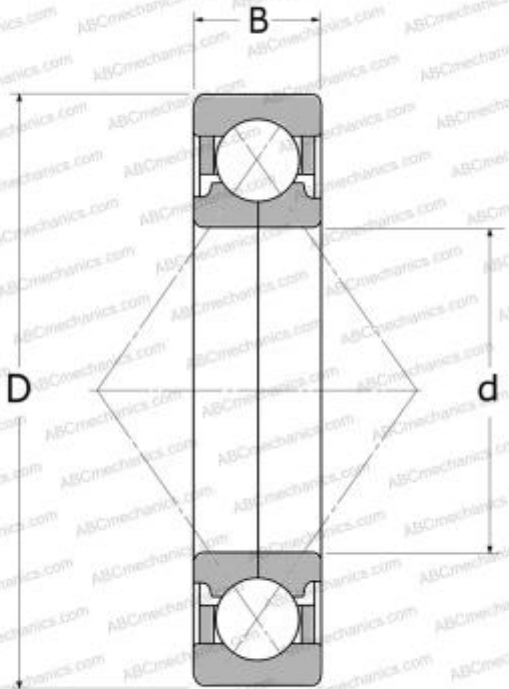

Технические характеристики

РАЗМЕРЫ, ММ

d	10,000
D	26,000
B	8,000

ПРОИЗВОДИТЕЛЬ

[ABC](#)

АНАЛОГИ

MRC	9100-UK
-----	-------------------------