

QJ 1002 ABC

Подшипник с четырехточечным контактом

ТИП: Шарикоподшипники, Радиально-упорные, С четырёхточечным контактом, Разъемные, с разъемным внутренним кольцом

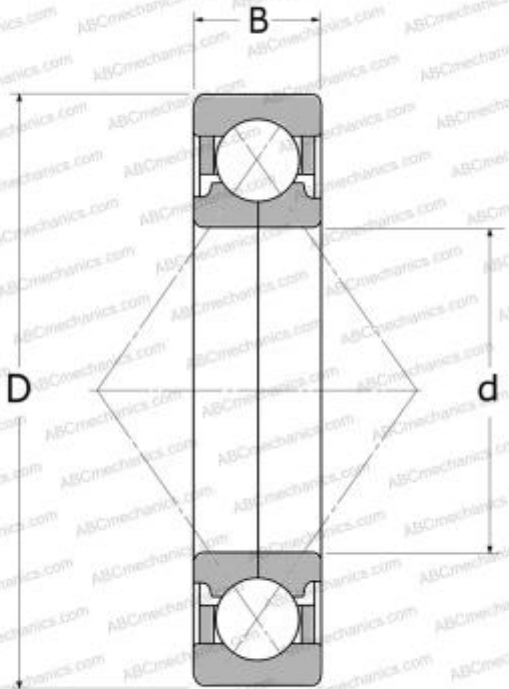

Технические характеристики

РАЗМЕРЫ, ММ

d	15,000
D	32,000
B	9,000

ПРОИЗВОДИТЕЛЬ

[ABC](#)

АНАЛОГИ

MRC	9102-UK
-----	-------------------------