

QJ 202 N2MA SKF

Подшипник с четырехточечным контактом

ТИП: Шарикоподшипники, Радиально-упорные, С четырёхточечным контактом, Разъемные, с разъемным внутренним кольцом, с фиксирующими пазами на наружном кольце

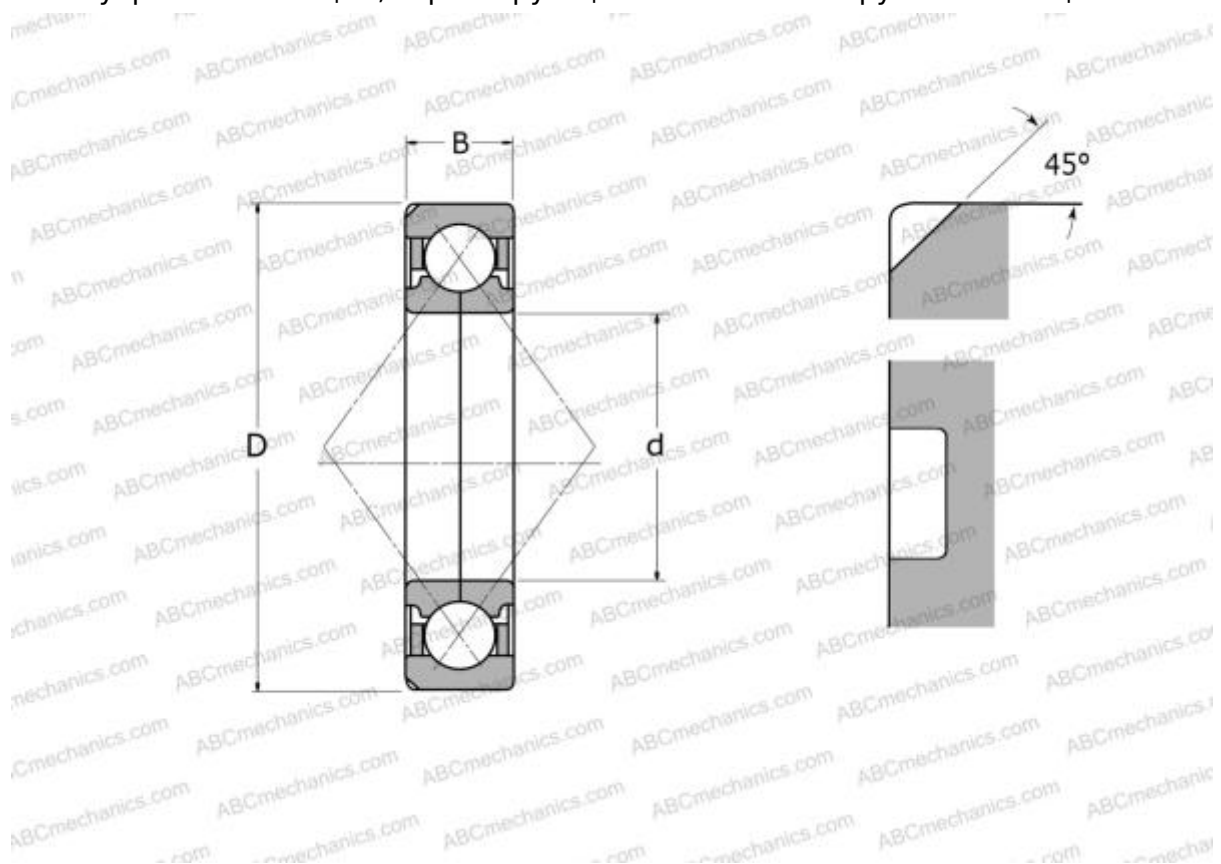

Технические характеристики

РАЗМЕРЫ, ММ

d	15,000
D	35,000
B	11,000

ПРОИЗВОДИТЕЛЬ [SKF](#)

АНАЛОГИ

ABC [QJ 202 N2MA](#)

РАСЧЕТНЫЕ ДАННЫЕ

Номинальная динамическая грузоподъёмность, C	12,700 кН
Номинальная статическая грузоподъёмность, Co	8,300 кН
Предел усталостной прочности, Pu	0,360 кН
Номинальная частота вращения	22000 об/мин
Предельная частота вращения	36000 об/мин