

QJ 303 N2MA SKF

Подшипник с четырехточечным контактом

ТИП: Шарикоподшипники, Радиально-упорные, С четырёхточечным контактом, Разъемные, с разъемным внутренним кольцом, с фиксирующими пазами на наружном кольце

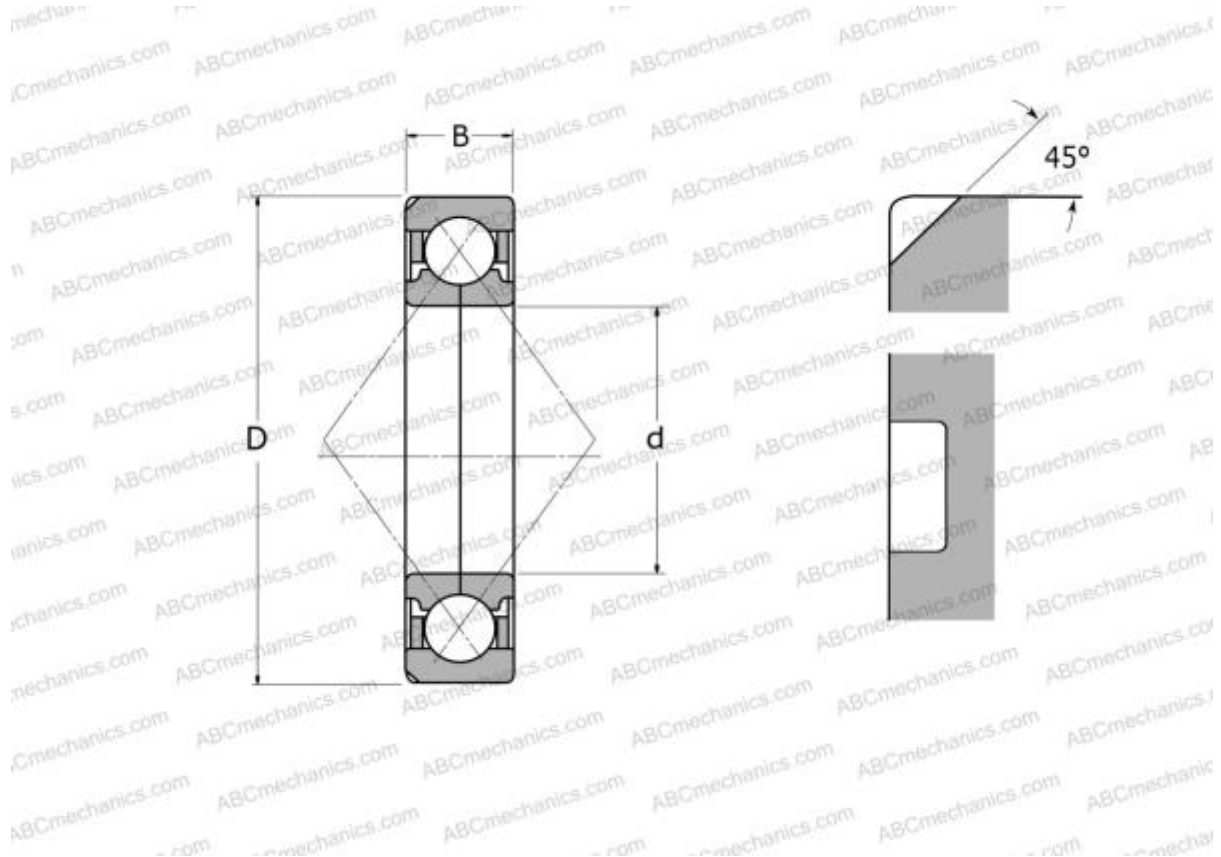

Технические характеристики

РАЗМЕРЫ, ММ

d	17,000
D	47,000
B	14,000

ПРОИЗВОДИТЕЛЬ [SKF](#)

АНАЛОГИ

ABC [QJ 303 N2MA](#)

РАСЧЕТНЫЕ ДАННЫЕ

Номинальная динамическая грузоподъёмность, C	23,400 кН
Номинальная статическая грузоподъёмность, Co	15,000 кН
Предел усталостной прочности, Pu	0,640 кН
Номинальная частота вращения	17000 об/мин
Предельная частота вращения	28000 об/мин