

1205-K-TVH-C3 FAG

Самоустанавливающиеся шарикоподшипники

ТИП: Шарикоподшипники, Радиальные, Двухрядные сферические, С коническим отверстием, С закрепительной втулкой

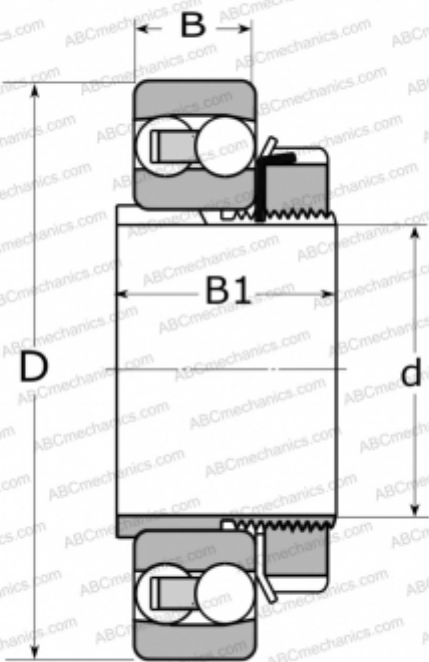

Технические характеристики

РАЗМЕРЫ, ММ

d	25,000
D	52,000
B	15,000
B1	26,000

ПРОИЗВОДИТЕЛЬ

[FAG](#)

АНАЛОГИ

ABC	1205 K
SKF	1205 EKTN9

РАСЧЕТНЫЕ ДАННЫЕ

Номинальная динамическая грузоподъёмность, C	12,300 кН
Номинальная статическая грузоподъёмность, Co	3,250 кН
Предел усталостной прочности, Pu	0,203 кН
Номинальная частота вращения	18100 об/мин
Предельная частота вращения	16000 об/мин

СОПУТСТВУЮЩИЕ ИЗДЕЛИЯ

H205