

1205 EКТN9 SKF

Самоустанавливающиеся шарикоподшипники

ТИП: Шарикоподшипники, Радиальные, Двухрядные сферические, С коническим отверстием, С закрепительной втулкой

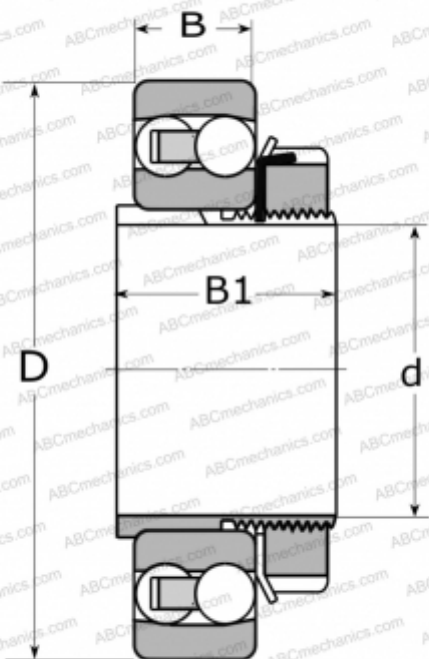

Технические характеристики

РАЗМЕРЫ, ММ

d	25,000
D	52,000
B	15,000
B1	26,000

ПРОИЗВОДИТЕЛЬ

[SKF](#)

АНАЛОГИ

ABC	1205 K
FAG	1205-K-TVH-C3

РАСЧЕТНЫЕ ДАННЫЕ

Номинальная динамическая грузоподъёмность, C	14,300 кН
Номинальная статическая грузоподъёмность, Co	4,000 кН
Предел усталостной прочности, Pu	0,210 кН
Номинальная частота вращения	28000 об/мин
Предельная частота вращения	18000 об/мин

СОПУТСТВУЮЩИЕ ИЗДЕЛИЯ

H 205