

2205-K-TVH-C3 FAG

Самоустанавливающиеся шарикоподшипники

ТИП: Шарикоподшипники, Радиальные, Двухрядные сферические, С коническим отверстием, С закрепительной втулкой

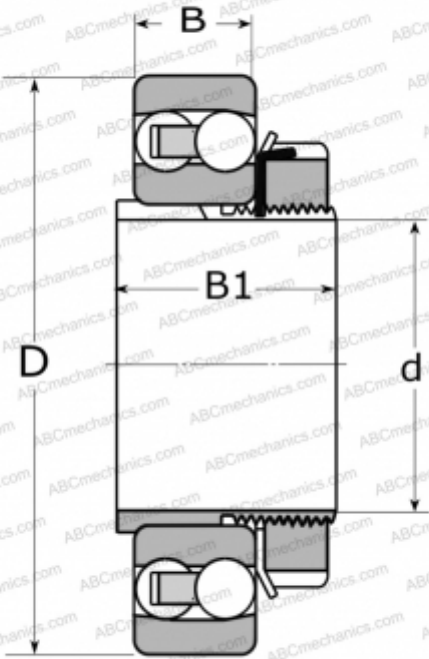

Технические характеристики

РАЗМЕРЫ, ММ

d	25,000
D	52,000
B	18,000
B1	29,000

ПРОИЗВОДИТЕЛЬ

[FAG](#)

АНАЛОГИ

ABC	2205 K
SKF	2205 EKTN9

РАСЧЕТНЫЕ ДАННЫЕ

Номинальная динамическая грузоподъёмность, C	17,300 кН
Номинальная статическая грузоподъёмность, Co	4,400 кН
Предел усталостной прочности, Pu	0,275 кН
Номинальная частота вращения	14900 об/мин
Предельная частота вращения	15000 об/мин

СОПУТСТВУЮЩИЕ ИЗДЕЛИЯ

H305