

1305-K-TVH-C3 FAG

Самоустанавливающиеся шарикоподшипники

ТИП: Шарикоподшипники, Радиальные, Двухрядные сферические, С коническим отверстием, С закрепительной втулкой

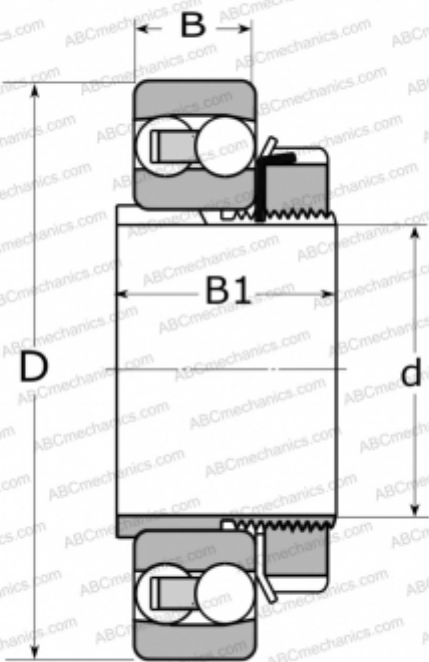

Технические характеристики

РАЗМЕРЫ, ММ

d	25,000
D	62,000
B	17,000
B1	29,000

ПРОИЗВОДИТЕЛЬ

[FAG](#)

АНАЛОГИ

ABC	1305 K
SKF	1305 EKTN9

РАСЧЕТНЫЕ ДАННЫЕ

Номинальная динамическая грузоподъёмность, C	18,300 кН
Номинальная статическая грузоподъёмность, Co	4,950 кН
Предел усталостной прочности, Pu	0,310 кН
Номинальная частота вращения	13900 об/мин
Предельная частота вращения	14000 об/мин

СОПУТСТВУЮЩИЕ ИЗДЕЛИЯ

H305