

2206-K-2RS-TVH-C3 FAG

Самоустанавливающиеся шарикоподшипники

ТИП: Шарикоподшипники, Радиальные, Двухрядные сферические, С коническим отверстием, С закрепительной втулкой, с уплотнениями 2RS

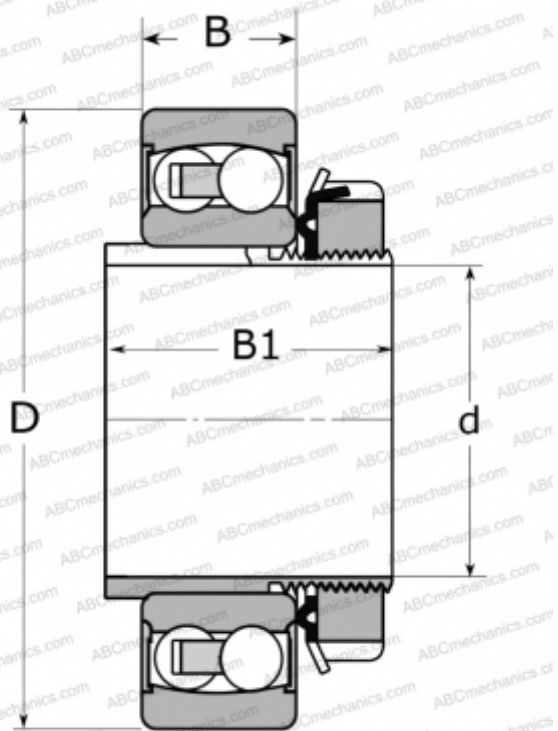

Технические характеристики

РАЗМЕРЫ, ММ

d	30,000
D	62,000
B	20,000
B1	31,000

ПРОИЗВОДИТЕЛЬ

[FAG](#)

АНАЛОГИ

ABC	2206 K 2RS
SKF	2206 E-2RS1KTN9

РАСЧЕТНЫЕ ДАННЫЕ

Номинальная динамическая грузоподъёмность, C	15,900 кН
Номинальная статическая грузоподъёмность, Co	4,600 кН
Предел усталостной прочности, Pu	0,285 кН

РАСЧЕТНЫЕ ДАННЫЕ

Предельная частота вращения	8000 об/мин
-----------------------------	-------------

СОПУТСТВУЮЩИЕ ИЗДЕЛИЯ

H306