

2206 E-2RS1KTN9 SKF

Самоустанавливающиеся шарикоподшипники

ТИП: Шарикоподшипники, Радиальные, Двухрядные сферические, С коническим отверстием, С закрепительной втулкой, с уплотнениями 2RS

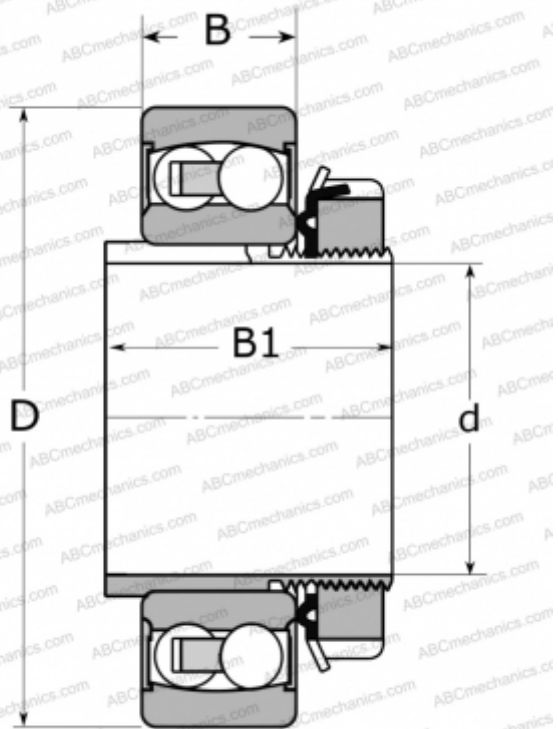

Технические характеристики

РАЗМЕРЫ, ММ

d	30,000
D	62,000
B	20,000
B1	31,000

ПРОИЗВОДИТЕЛЬ

[SKF](#)

АНАЛОГИ

ABC	2206 K 2RS
FAG	2206-K-2RS-TVH-C3

РАСЧЕТНЫЕ ДАННЫЕ

Номинальная динамическая грузоподъёмность, C	15,600 кН
Номинальная статическая грузоподъёмность, Co	4,650 кН
Предел усталостной прочности, Pu	0,240 кН

РАСЧЕТНЫЕ ДАННЫЕ

Предельная частота вращения	7500 об/мин
-----------------------------	-------------

СОПУТСТВУЮЩИЕ ИЗДЕЛИЯ

H 306 C