

2207-K-2RS-TVH-C3 FAG

Самоустанавливающиеся шарикоподшипники

ТИП: Шарикоподшипники, Радиальные, Двухрядные сферические, С коническим отверстием, С закрепительной втулкой, с уплотнениями 2RS

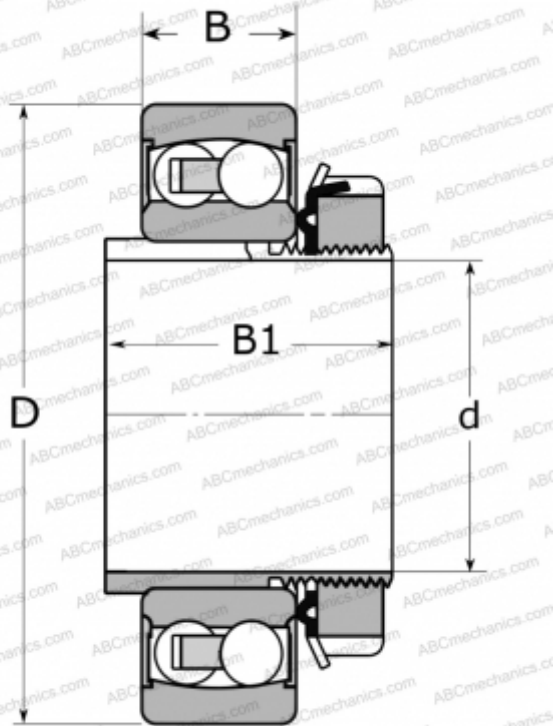

Технические характеристики

РАЗМЕРЫ, ММ

d	35,000
D	72,000
B	23,000
B1	35,000

ПРОИЗВОДИТЕЛЬ

[FAG](#)

АНАЛОГИ

ABC	2207 K 2RS
SKF	2207 E-2RS1KTN9

РАСЧЕТНЫЕ ДАННЫЕ

Номинальная динамическая грузоподъёмность, C	16,000 кН
Номинальная статическая грузоподъёмность, Co	5,100 кН
Предел усталостной прочности, Pu	0,315 кН

РАСЧЕТНЫЕ ДАННЫЕ

Предельная частота вращения	7000 об/мин
-----------------------------	-------------

СОПУТСТВУЮЩИЕ ИЗДЕЛИЯ

H307