

29412-E1 FAG

Упорные сферические роликоподшипники

ТИП: Роликоподшипники, Упорные, Радиальные сферические

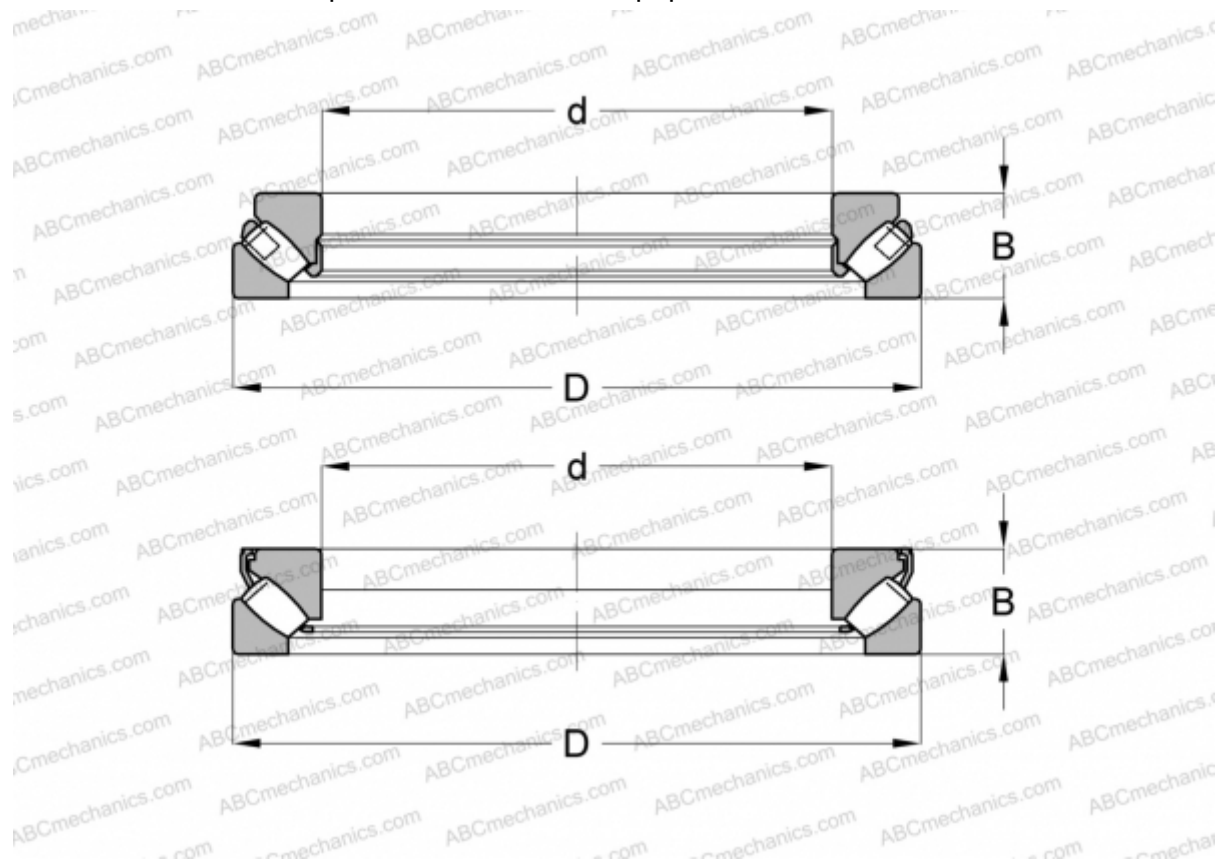

Технические характеристики

РАЗМЕРЫ, ММ

d	60,000
D	130,000
B	42,000

ПРОИЗВОДИТЕЛЬ [FAG](#)

АНАЛОГИ

ABC	29412E
SKF	29412 E

РАСЧЕТНЫЕ ДАННЫЕ

Номинальная динамическая грузоподъёмность, C	420,000 кН
Номинальная статическая грузоподъёмность, Co	970,000 кН
Предел усталостной прочности, Pu	116,000 кН
Номинальная частота вращения	2750 об/мин
Предельная частота вращения	6000 об/мин