

29414-E1 FAG

Упорные сферические роликоподшипники

ТИП: Роликоподшипники, Упорные, Радиальные сферические

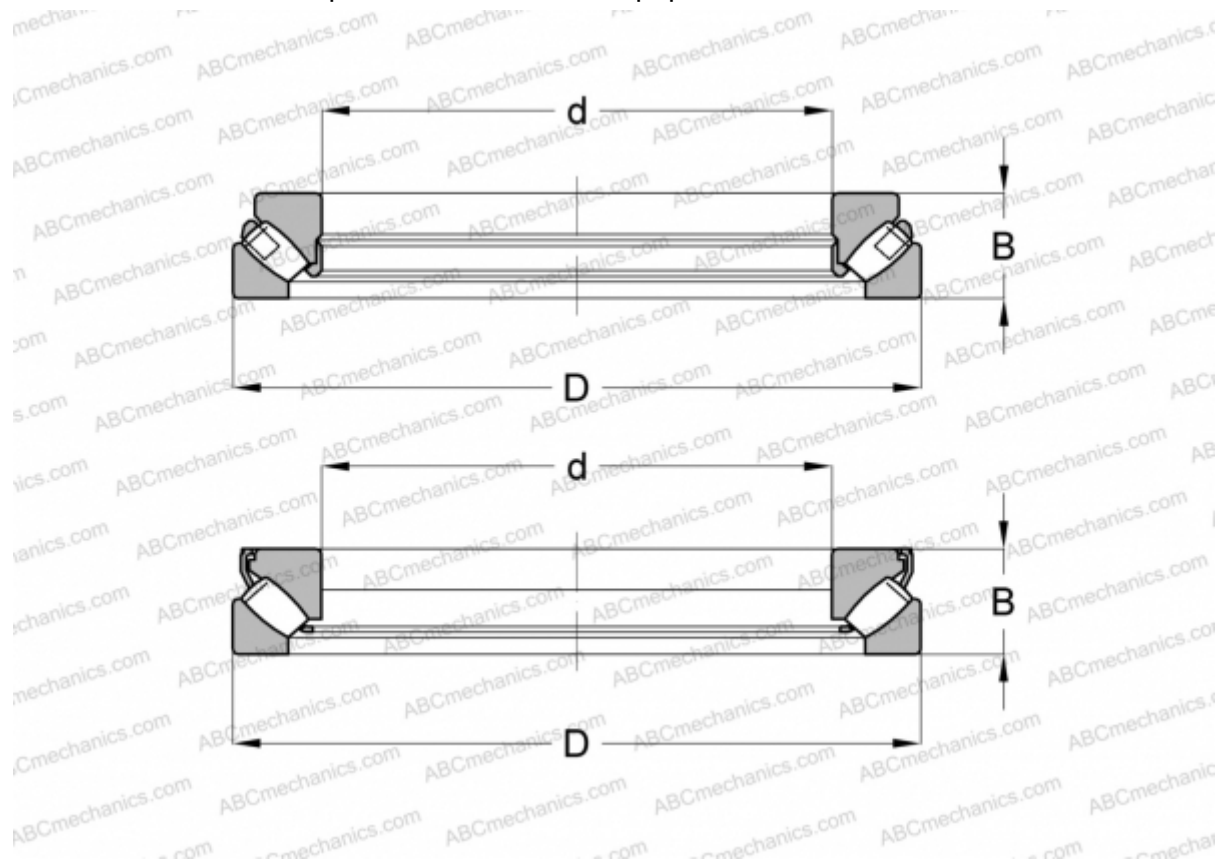

Технические характеристики

РАЗМЕРЫ, ММ

d	70,000
D	150,000
B	48,000

ПРОИЗВОДИТЕЛЬ [FAG](#)

АНАЛОГИ

ABC	29414E
SKF	29414 E

РАСЧЕТНЫЕ ДАННЫЕ

Номинальная динамическая грузоподъёмность, C	550,000 кН
Номинальная статическая грузоподъёмность, Co	1290,000 кН
Предел усталостной прочности, Pu	151,000 кН
Номинальная частота вращения	2420 об/мин
Предельная частота вращения	5000 об/мин