

29415-E1 FAG

Упорные сферические роликоподшипники

ТИП: Роликоподшипники, Упорные, Радиальные сферические

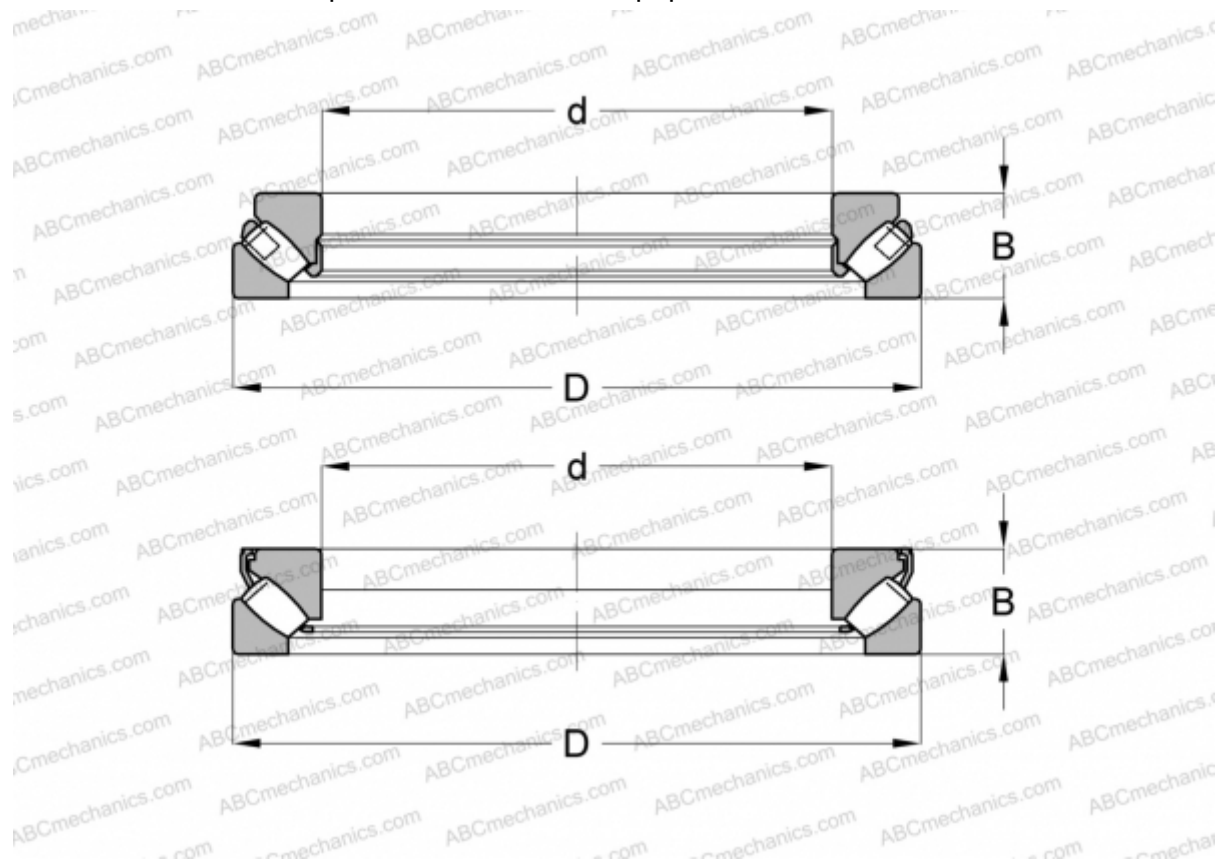

Технические характеристики

РАЗМЕРЫ, ММ

d	75,000
D	160,000
B	51,000

ПРОИЗВОДИТЕЛЬ [FAG](#)

АНАЛОГИ

ABC	29415E
SKF	29415 E

РАСЧЕТНЫЕ ДАННЫЕ

Номинальная динамическая грузоподъёмность, C	650,000 кН
Номинальная статическая грузоподъёмность, Co	1540,000 кН
Предел усталостной прочности, Pu	176,000 кН
Номинальная частота вращения	2230 об/мин
Предельная частота вращения	4800 об/мин