

ZKLFA0640-2Z INA

Упорно-радиальный шарикоподшипник

ТИП: Шарикоподшипники, Упорно-радиальные, Узлы, Серия ZKLFA, двустороннего действия, с фланцем, щелевые уплотнения с двух сторон

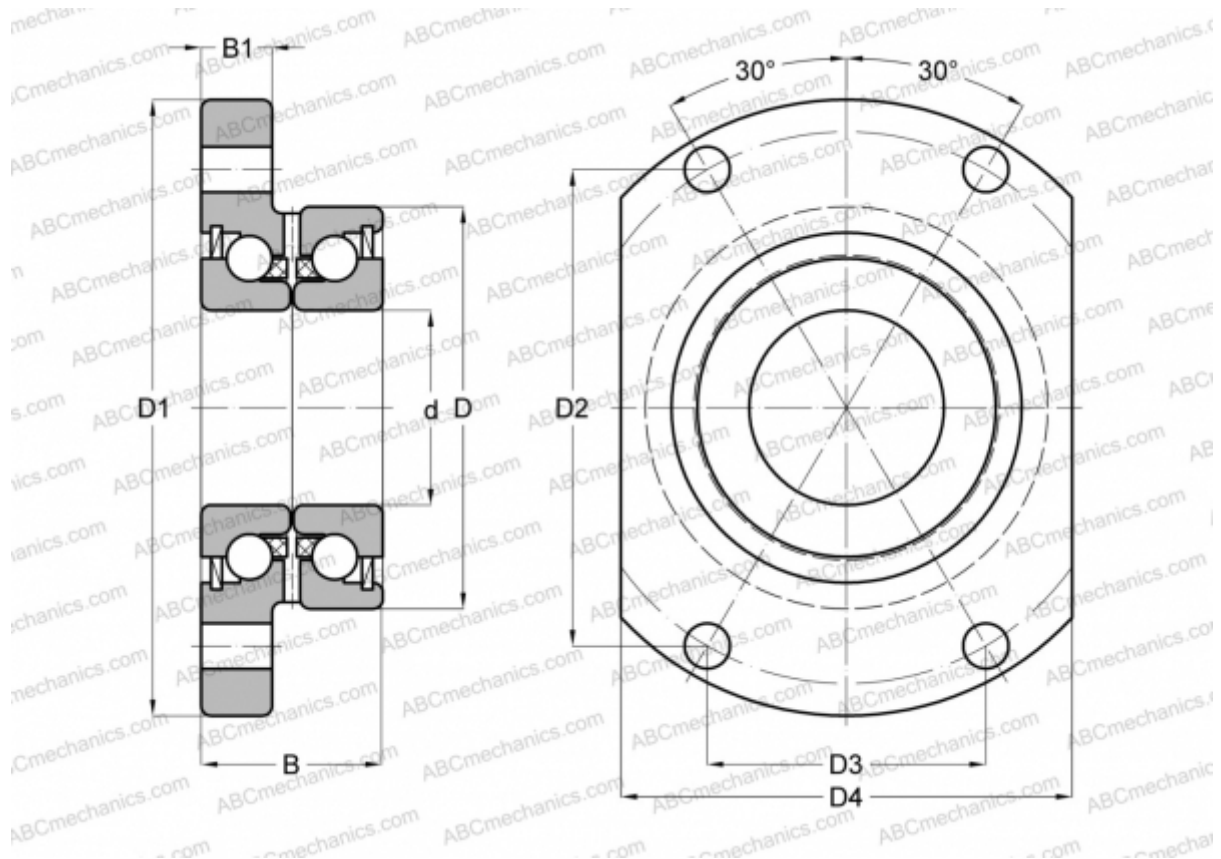

Технические характеристики

РАЗМЕРЫ, ММ

d	6,000
D	24,000
D1	40,000
D2	27,500
D3	16,000
D4	27,000
B	15,000
B1	6,000

РАСЧЕТНЫЕ ДАННЫЕ

Предельная частота вращения	12000 об/мин
-----------------------------	--------------

ПРОИЗВОДИТЕЛЬ

[INA](#)

РАСЧЕТНЫЕ ДАННЫЕ

Номинальная динамическая грузоподъёмность, C	6,900 кН
Номинальная статическая грузоподъёмность, Co	8,500 кН



СОПУТСТВУЮЩИЕ ИЗДЕЛИЯ

ZM06

