

ZKLFA0850-2RS INA

Упорно-радиальный шарикоподшипник

ТИП: Шарикоподшипники, Упорно-радиальные, Узлы, Серия ZKLFA, двустороннего действия, с фланцем, контактные уплотнения с двух сторон

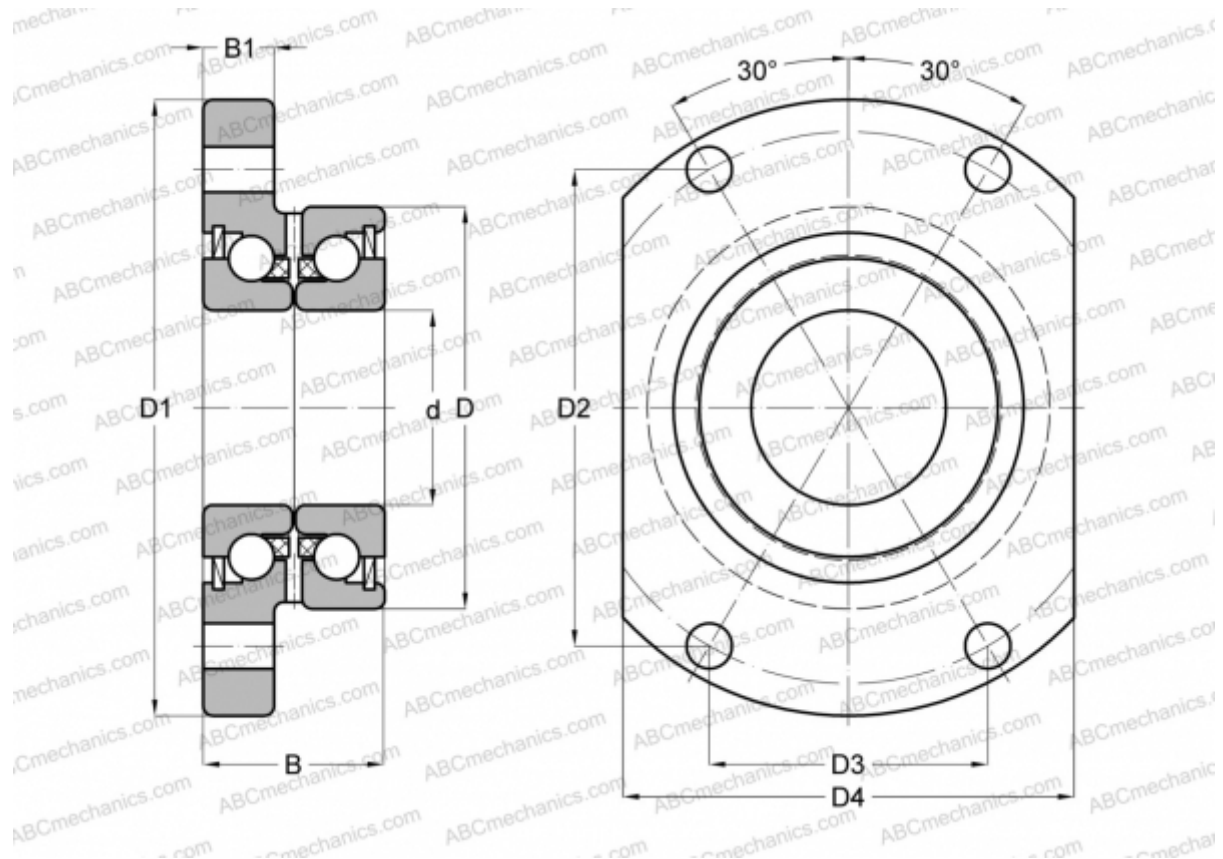

Технические характеристики

РАЗМЕРЫ, ММ

d	8,000
D	32,000
D1	50,000
D2	34,500
D3	20,000
D4	35,000
B	20,000
B1	8,000

РАСЧЕТНЫЕ ДАННЫЕ

Предельная частота вращения	5100 об/мин
-----------------------------	-------------

ПРОИЗВОДИТЕЛЬ

[INA](#)

РАСЧЕТНЫЕ ДАННЫЕ

Номинальная динамическая грузоподъёмность, C	12,500 кН
Номинальная статическая грузоподъёмность, Co	16,300 кН



СОПУТСТВУЮЩИЕ ИЗДЕЛИЯ

ZM08

