

ZKLR0624-2Z INA

Упорно-радиальный шарикоподшипник

ТИП: Шарикоподшипники, Упорно-радиальные, Узлы, Серия ZKLR, двустороннего действия, с фланцем, щелевые уплотнения с двух сторон

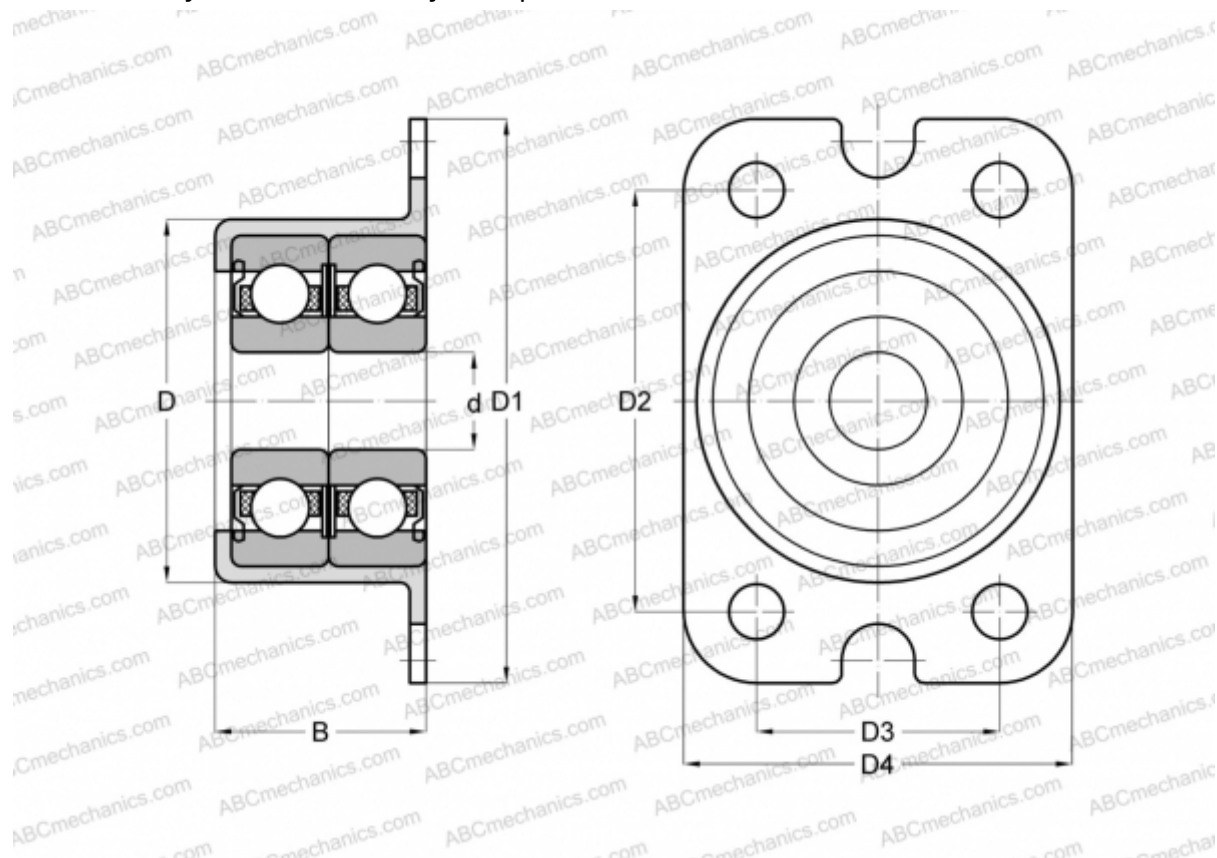

Технические характеристики

РАЗМЕРЫ, ММ

d	6,000
D	20,500
D1	35,000
D2	26,000
D3	15,000
D4	24,000
B	13,000

РАСЧЕТНЫЕ ДАННЫЕ

Предельная частота вращения	7300 об/мин
-----------------------------	-------------

ПРОИЗВОДИТЕЛЬ

[INA](#)

РАСЧЕТНЫЕ ДАННЫЕ

Номинальная динамическая грузоподъёмность, C	3,850 кН
Номинальная статическая грузоподъёмность, Co	1,870 кН

СОПУТСТВУЮЩИЕ ИЗДЕЛИЯ

ZM06