

ZKLR0828-2Z INA

Упорно-радиальный шарикоподшипник

ТИП: Шарикоподшипники, Упорно-радиальные, Узлы, Серия ZKLR, двустороннего действия, с фланцем, щелевые уплотнения с двух сторон

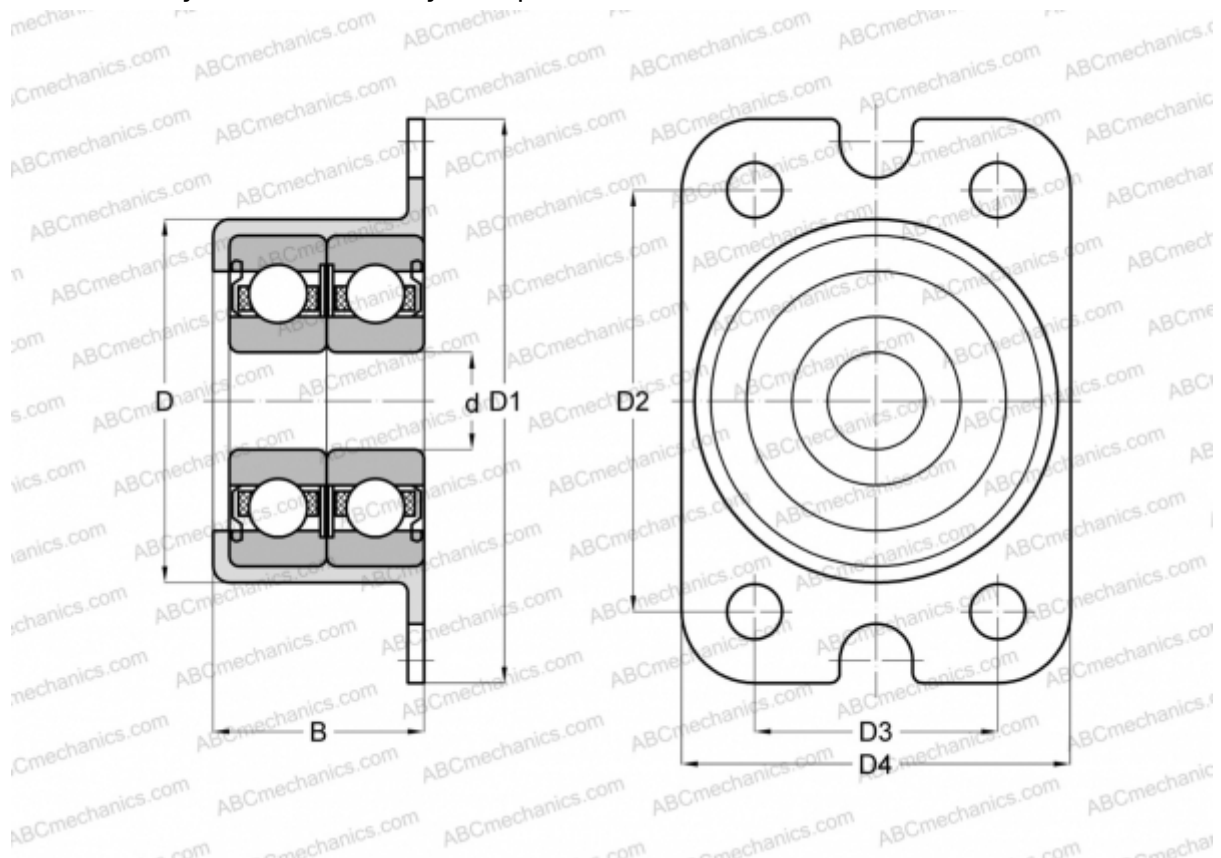

Технические характеристики

РАЗМЕРЫ, ММ

d	8,000
D	23,900
D1	35,000
D2	26,000
D3	20,000
D4	28,000
B	15,500

РАСЧЕТНЫЕ ДАННЫЕ

Предельная частота вращения	6200 об/мин
-----------------------------	-------------

ПРОИЗВОДИТЕЛЬ

[INA](#)

РАСЧЕТНЫЕ ДАННЫЕ

Номинальная динамическая грузоподъёмность, C	4,900 кН
Номинальная статическая грузоподъёмность, Co	2,280 кН

СОПУТСТВУЮЩИЕ ИЗДЕЛИЯ

ZM08