

ZKLR1244-2RS INA

Упорно-радиальный шарикоподшипник

ТИП: Шарикоподшипники, Упорно-радиальные, Узлы, Серия ZKLR, двустороннего действия, с фланцем, контактные уплотнения с двух сторон

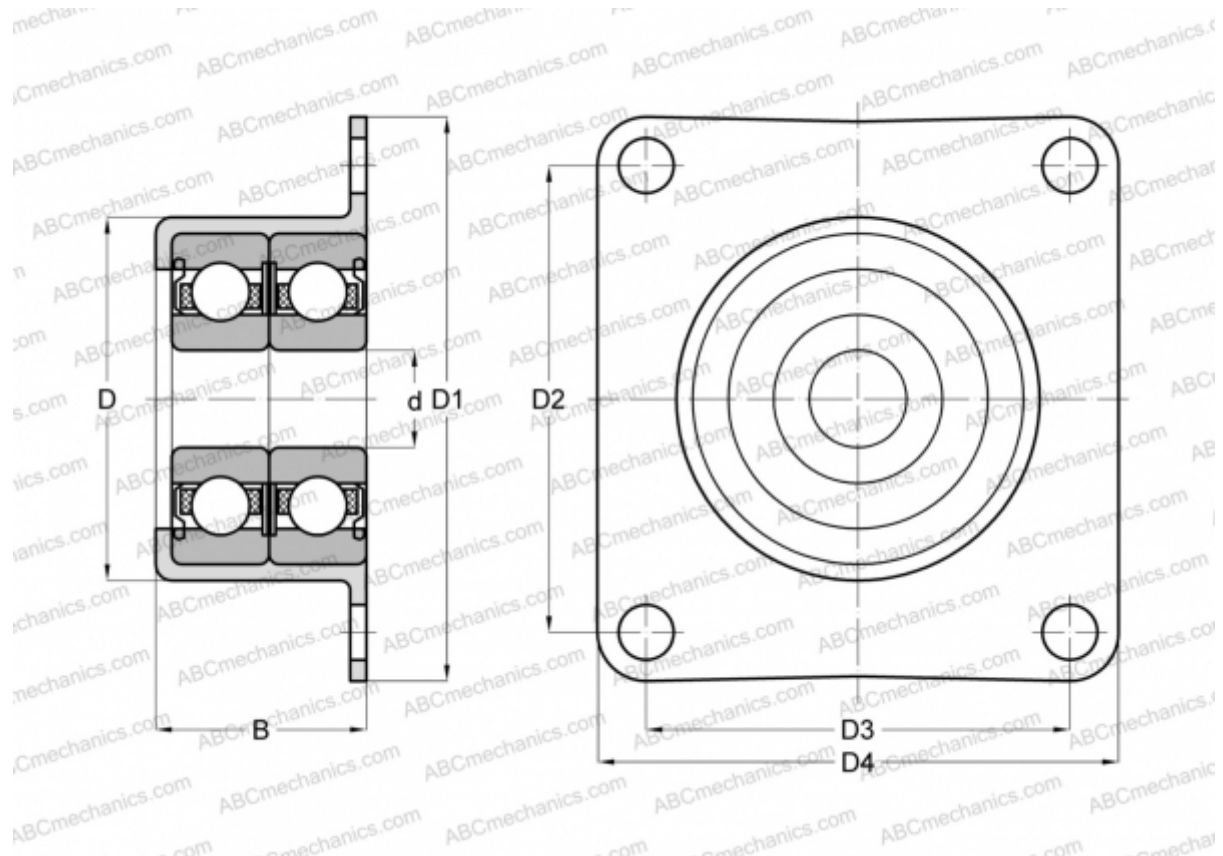

Технические характеристики

РАЗМЕРЫ, ММ

d	12,000
D	35,450
D1	50,000
D2	38,000
D3	32,000
D4	44,000
B	22,000

РАСЧЕТНЫЕ ДАННЫЕ

Предельная частота вращения	3700 об/мин
-----------------------------	-------------

ПРОИЗВОДИТЕЛЬ

[INA](#)

РАСЧЕТНЫЕ ДАННЫЕ

Номинальная динамическая грузоподъёмность, C	13,600 кН
Номинальная статическая грузоподъёмность, Co	8,500 кН

СОПУТСТВУЮЩИЕ ИЗДЕЛИЯ

ZM12