

ZKLR2060-2RS INA

Упорно-радиальный шарикоподшипник

ТИП: Шарикоподшипники, Упорно-радиальные, Узлы, Серия ZKLR, двустороннего действия, с фланцем, контактные уплотнения с двух сторон

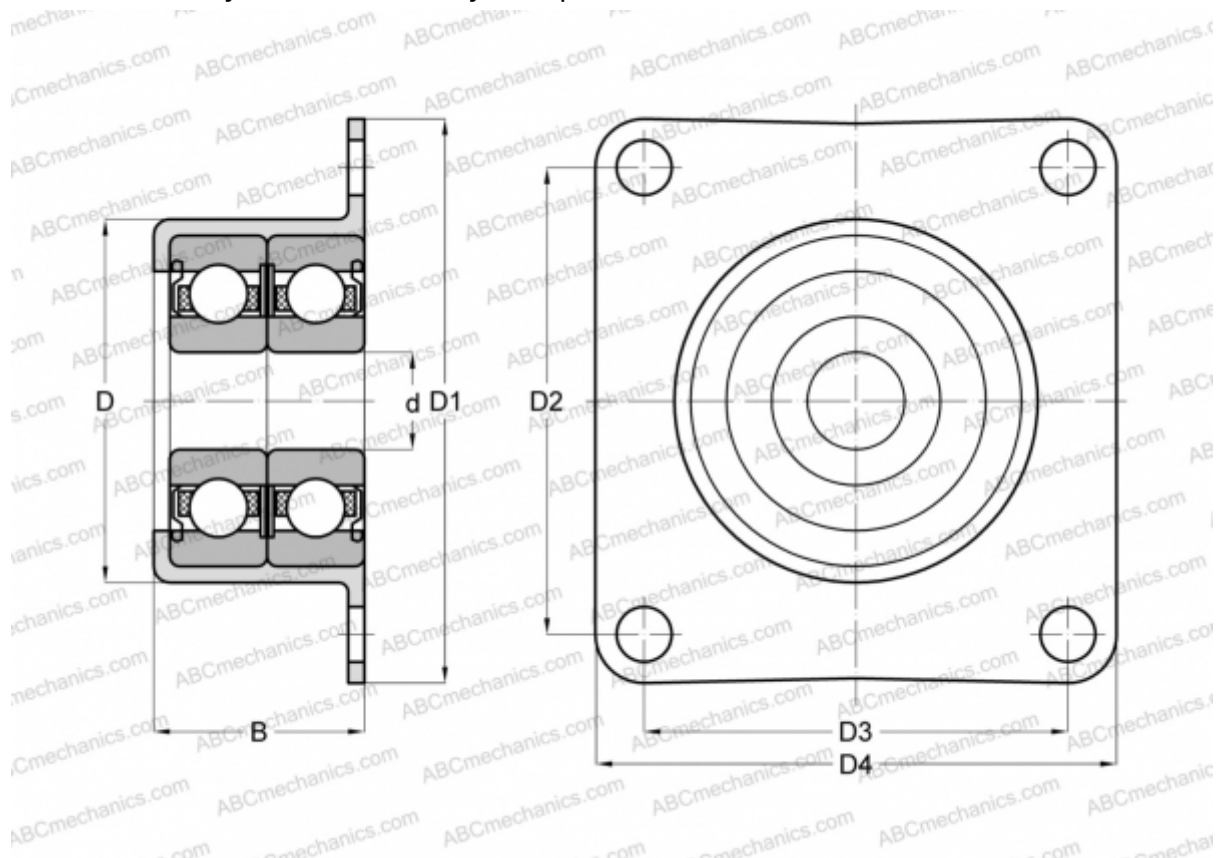

Технические характеристики

РАЗМЕРЫ, ММ

d	20,000
D	50,450
D1	60,000
D2	47,000
D3	47,000
D4	60,000
B	30,000

РАСЧЕТНЫЕ ДАННЫЕ

Предельная частота вращения	2800 об/мин
-----------------------------	-------------

ПРОИЗВОДИТЕЛЬ

[INA](#)

РАСЧЕТНЫЕ ДАННЫЕ

Номинальная динамическая грузоподъёмность, C	28,000 кН
Номинальная статическая грузоподъёмность, Co	19,100 кН

СОПУТСТВУЮЩИЕ ИЗДЕЛИЯ

ZM20