

## DKLFA1575-2RS INA

Упорно-радиальный шарикоподшипник

ТИП: Шарикоподшипники, Упорно-радиальные, Узлы, Серия DKLFA, двустороннего действия, с фланцем, контактные уплотнения с двух сторон

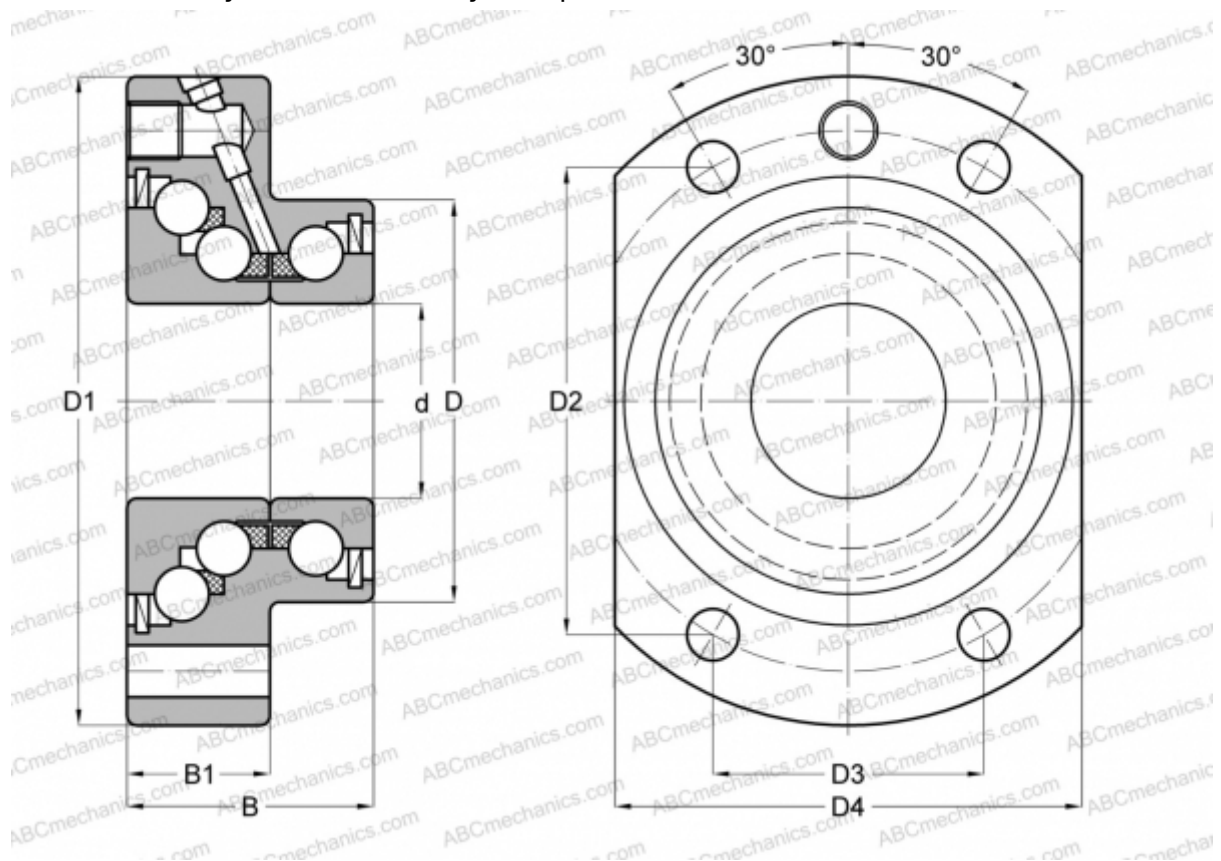

### Технические характеристики

#### РАЗМЕРЫ, ММ

d	15,000
D	45,000
D1	75,000
D4	55,000
B	32,000
B1	18,000

#### ПРОИЗВОДИТЕЛЬ

[INA](#)

#### РАСЧЕТНЫЕ ДАННЫЕ

Номинальная динамическая грузоподъёмность, C	17,900 кН
Номинальная статическая грузоподъёмность, Co	28,000 кН

#### РАСЧЕТНЫЕ ДАННЫЕ

Предельная частота вращения	2600 об/мин
-----------------------------	-------------



## СОПУТСТВУЮЩИЕ ИЗДЕЛИЯ

AM15, ZMA15/33, ZM17

