

DKLFA2080-2RS INA

Упорно-радиальный шарикоподшипник

ТИП: Шарикоподшипники, Упорно-радиальные, Узлы, Серия DKLFA, двустороннего действия, с фланцем, контактные уплотнения с двух сторон

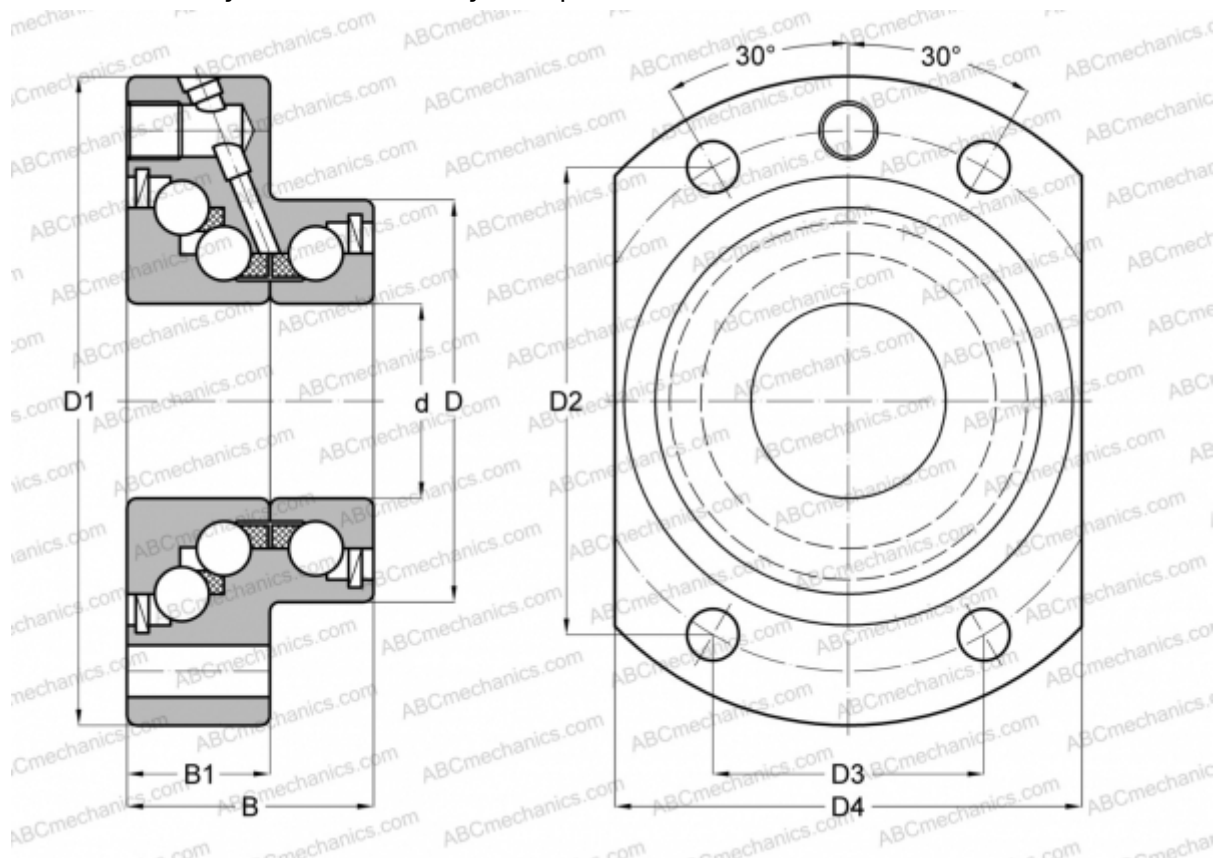

Технические характеристики

РАЗМЕРЫ, ММ

d	20,000
D	52,000
D1	80,000
D4	62,000
B	35,000
B1	19,000

ПРОИЗВОДИТЕЛЬ

[INA](#)

РАСЧЕТНЫЕ ДАННЫЕ

Номинальная динамическая грузоподъёмность, C	26,000 кН
Номинальная статическая грузоподъёмность, Co	47,000 кН

РАСЧЕТНЫЕ ДАННЫЕ

Предельная частота вращения	2200 об/мин
-----------------------------	-------------



СОПУТСТВУЮЩИЕ ИЗДЕЛИЯ

AM20, ZMA20/38, ZM25

