

DKLFA30110-2RS INA

Упорно-радиальный шарикоподшипник

ТИП: Шарикоподшипники, Упорно-радиальные, Узлы, Серия DKLFA, двустороннего действия, с фланцем, контактные уплотнения с двух сторон

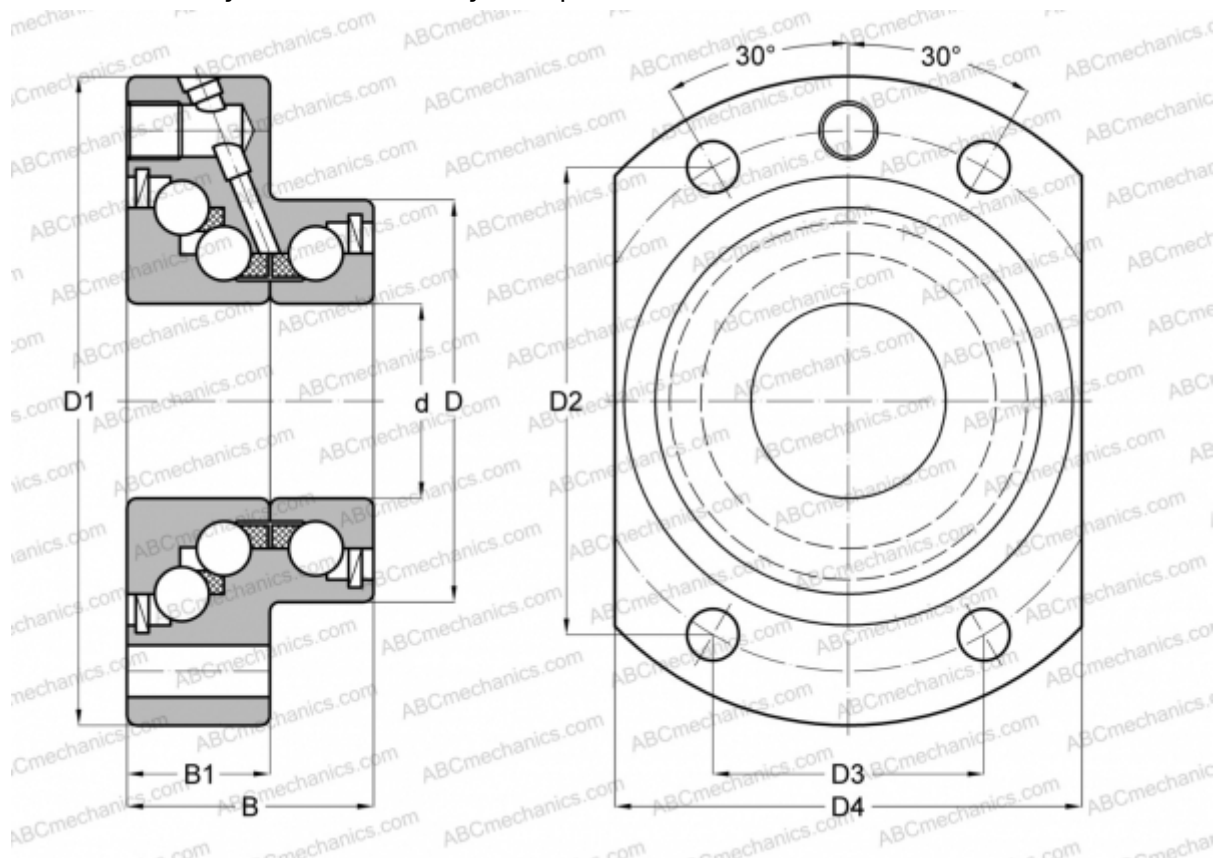

Технические характеристики

РАЗМЕРЫ, ММ

d	30,000
D	75,000
D1	110,000
D4	85,000
B	56,000
B1	35,000

ПРОИЗВОДИТЕЛЬ

[INA](#)

РАСЧЕТНЫЕ ДАННЫЕ

Номинальная динамическая грузоподъёмность, C	59,000 кН
Номинальная статическая грузоподъёмность, Co	108,000 кН

РАСЧЕТНЫЕ ДАННЫЕ

Предельная частота вращения	1600 об/мин
-----------------------------	-------------



СОПУТСТВУЮЩИЕ ИЗДЕЛИЯ

AM30/65

