

RALE30-NPP-B INA

Закрепляемые шарикоподшипники

ТИП: Шарикоподшипники, Закрепляемые подшипники, С эксцентриковым закрепительным кольцом, Со сферической поверхностью наружного кольца, Двусторонние уплотнения, уплотнения Р, без повторной смазки

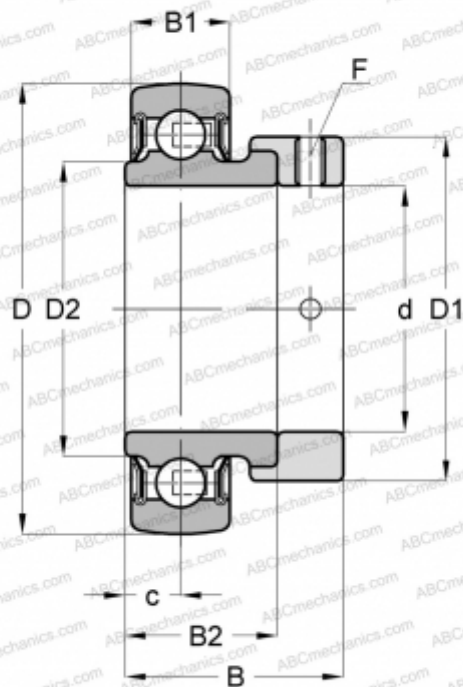

Технические характеристики

РАЗМЕРЫ, ММ

d	30,000
D	55,000
D1	42,500
D2	35,700
B	26,500
B1	13,000
B2	18,500
c	6,500
F	2.5

ПРОИЗВОДИТЕЛЬ

[INA](#)

РАСЧЕТНЫЕ ДАННЫЕ

Номинальная динамическая грузоподъёмность, C	13,200 кН
Номинальная статическая грузоподъёмность, Co	8,300 кН
Рабочая температура мин	-20 °C

РАСЧЕТНЫЕ ДАННЫЕ

Рабочая температура макс	120 °C
--------------------------	--------

ЗАМЕНЯЕТ

RALE30-XL-NPP-B