

CEX207 SNR

Закрепляемые шарикоподшипники

ТИП: Шарикоподшипники, Закрепляемые подшипники, С эксцентриковым закрепительным кольцом, С цилиндрической поверхностью наружного кольца, одно пружинное стопорное кольцо на наружном кольце, Двусторонние уплотнения, для повторной смазки

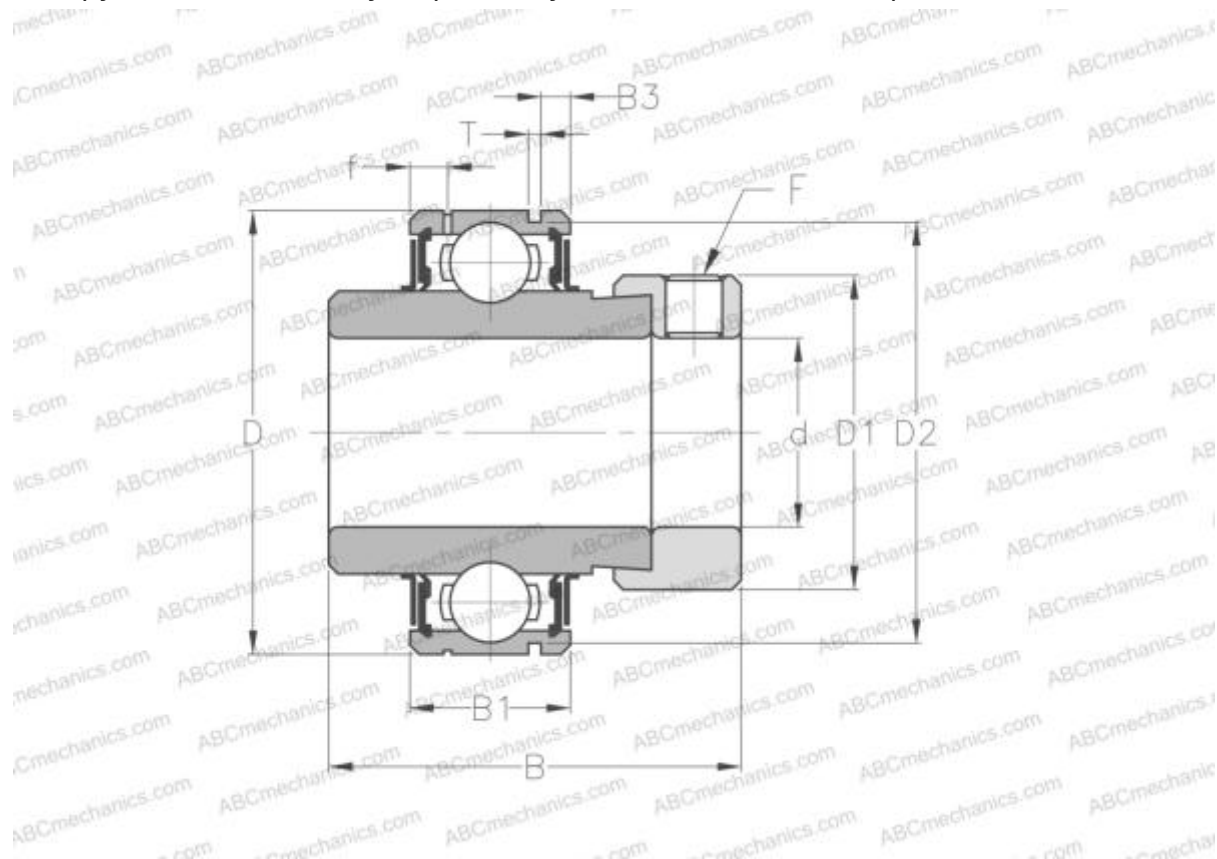

Технические характеристики

РАЗМЕРЫ, ММ

d	35,000
D	72,000
D1	55,500
B	51,100
B1	20,000
B2	37,600
c	18,800
F	M8x1

РАСЧЕТНЫЕ ДАННЫЕ

Номинальная статическая грузоподъёмность, C_0	15,200 кН
Рабочая температура мин	-20 °C
Рабочая температура макс	110 °C

ПРОИЗВОДИТЕЛЬ

[SNR](#)

АНАЛОГИ

ABC [CEX207](#)

РАСЧЕТНЫЕ ДАННЫЕ

Номинальная динамическая грузоподъёмность, C	25,700 кН
--	-----------