

CEX208 SNR

Закрепляемые шарикоподшипники

ТИП: Шарикоподшипники, Закрепляемые подшипники, С эксцентриковым закрепительным кольцом, С цилиндрической поверхностью наружного кольца, одно пружинное стопорное кольцо на наружном кольце, Двусторонние уплотнения, для повторной смазки

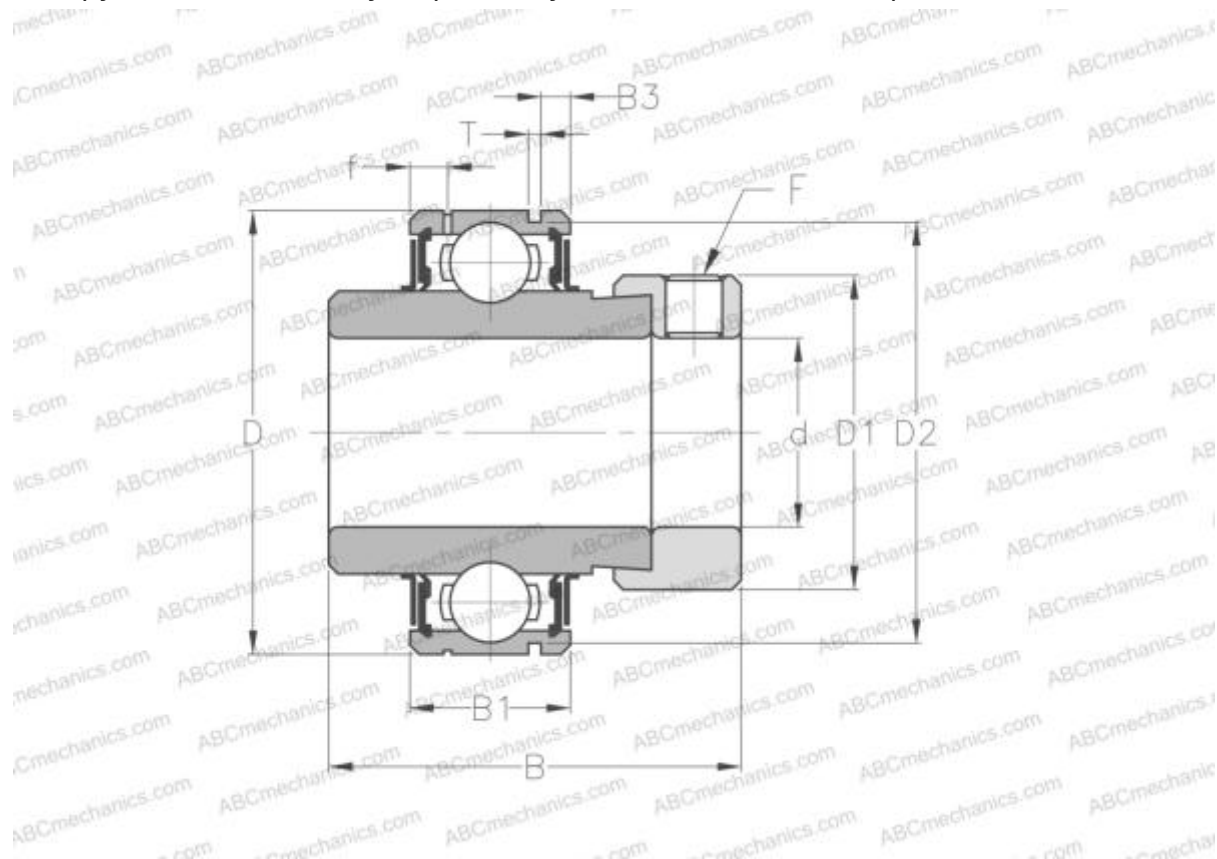

Технические характеристики

РАЗМЕРЫ, ММ

d	40,000
D	80,000
D1	60,300
B	56,300
B1	21,000
B2	42,800
c	21,400
F	M8x1

РАСЧЕТНЫЕ ДАННЫЕ

Номинальная статическая грузоподъёмность, C_0	18,200 кН
Рабочая температура мин	-20 °C
Рабочая температура макс	110 °C

ПРОИЗВОДИТЕЛЬ

[SNR](#)

АНАЛОГИ

ABC [CEX208](#)

РАСЧЕТНЫЕ ДАННЫЕ

Номинальная динамическая грузоподъёмность, C	29,600 кН
--	-----------