

CUC205 SNR

Закрепляемые шарикоподшипники

ТИП: Шарикоподшипники, Закрепляемые подшипники, С резьбовыми штифтами на внутреннем кольце, С цилиндрической поверхностью наружного кольца, одно пружинное стопорное кольцо на наружном кольце, Двусторонние уплотнения, для повторной смазки

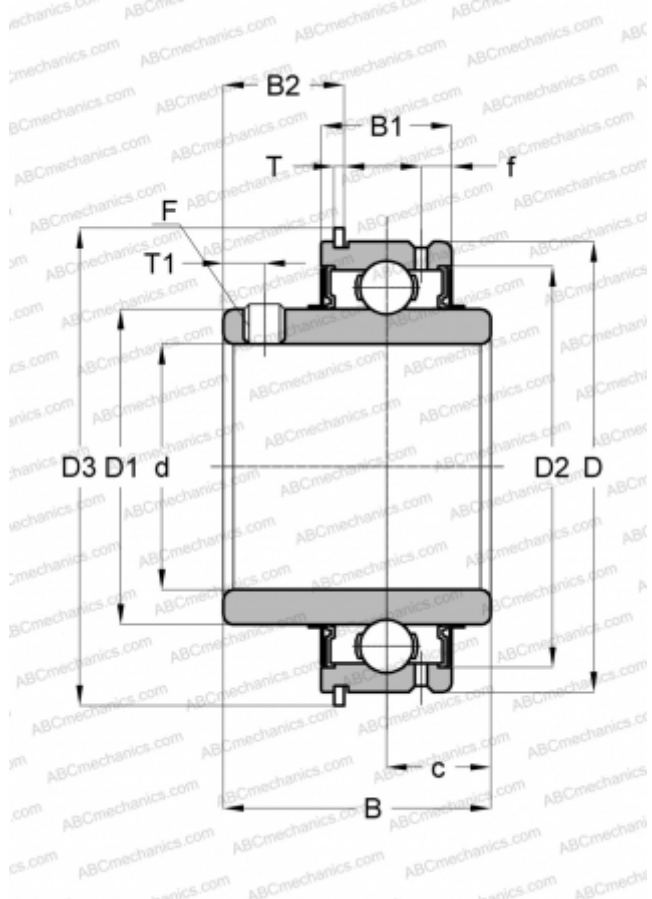

Технические характеристики

РАЗМЕРЫ, ММ

d	25,000
D	52,000
D1	34,000
B	34,000
B1	17,000
f	4,100
c	14,300
T	1,350
T1	5,000
F	M6 x 1

ПРОИЗВОДИТЕЛЬ

[SNR](#)

АНАЛОГИ

ABC	SER 205
ASAHI	SER 205

РАСЧЕТНЫЕ ДАННЫЕ

Номинальная динамическая грузоподъёмность, C	14,000 кН
Номинальная статическая грузоподъёмность, Co	7,880 кН
Рабочая температура мин	-20 °C

РАСЧЕТНЫЕ ДАННЫЕ

Рабочая температура макс	110 °C
--------------------------	--------