

CUS204 SNR

Закрепляемые шарикоподшипники

ТИП: Шарикоподшипники, Закрепляемые подшипники, С резьбовыми штифтами на внутреннем кольце, С цилиндрической поверхностью наружного кольца, одно пружинное стопорное кольцо на наружном кольце, Двусторонние уплотнения, внутреннее кольцо выступает с одной стороны

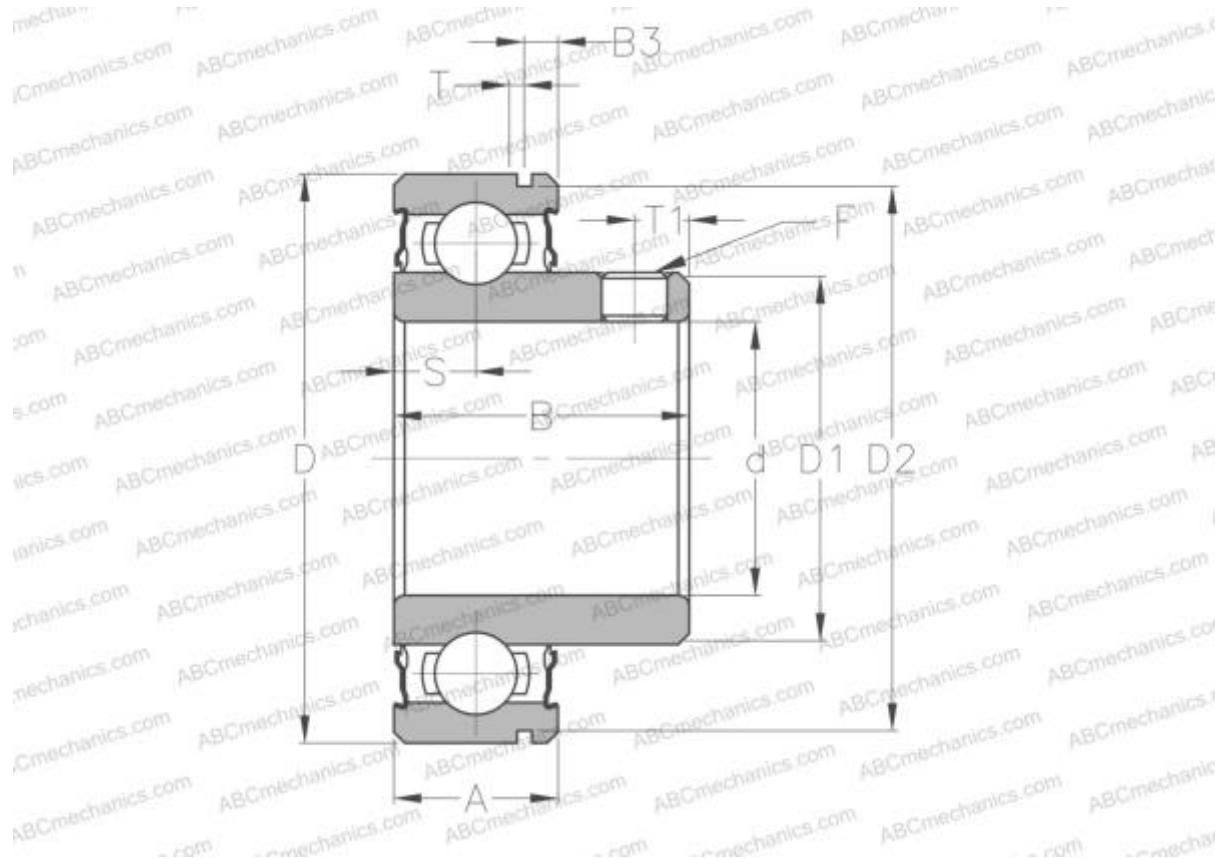

Технические характеристики

РАЗМЕРЫ, ММ

d	20,000
D	47,000
D1	28,300
B	25,000
B1	14,000
c	7,000
T1	5,000
F	M6 x 1

ПРОИЗВОДИТЕЛЬ[SNR](#)**РАСЧЕТНЫЕ ДАННЫЕ**

Рабочая температура макс	110 °C
--------------------------	--------

РАСЧЕТНЫЕ ДАННЫЕ

Номинальная динамическая грузоподъёмность, C	12,800 кН
Номинальная статическая грузоподъёмность, Co	6,650 кН
Рабочая температура мин	-20 °C