

## SES203 SNR

Закрепляемые шарикоподшипники

ТИП: Шарикоподшипники, Закрепляемые подшипники, С эксцентриковым закрепительным кольцом, Со сферической поверхностью наружного кольца, Серия SES(SNR), двусторонние уплотнения, с защитой от коррозии

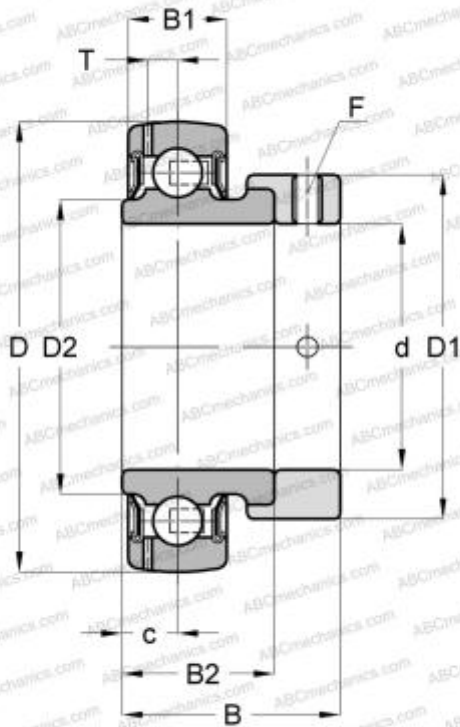

### Технические характеристики

#### РАЗМЕРЫ, ММ

d	17,000
D	40,000
D1	28,600
B	28,600
B1	12,000
B2	19,100
c	6,000
F	M6x1

#### ПРОИЗВОДИТЕЛЬ

[SNR](#)

#### РАСЧЕТНЫЕ ДАННЫЕ

Номинальная динамическая грузоподъёмность, C	7,800 кН
Номинальная статическая грузоподъёмность, Co	4,500 кН
Рабочая температура мин	-20 °C

#### РАСЧЕТНЫЕ ДАННЫЕ

Рабочая температура макс	120 °C
--------------------------	--------