

NFR 25 STIEBER

Обгонные муфты

ТИП: Обгонные муфты, Встраиваемые обгонные муфты, Негерметичная обгонная муфта роликового типа с опорным подшипником, $d (>25)$

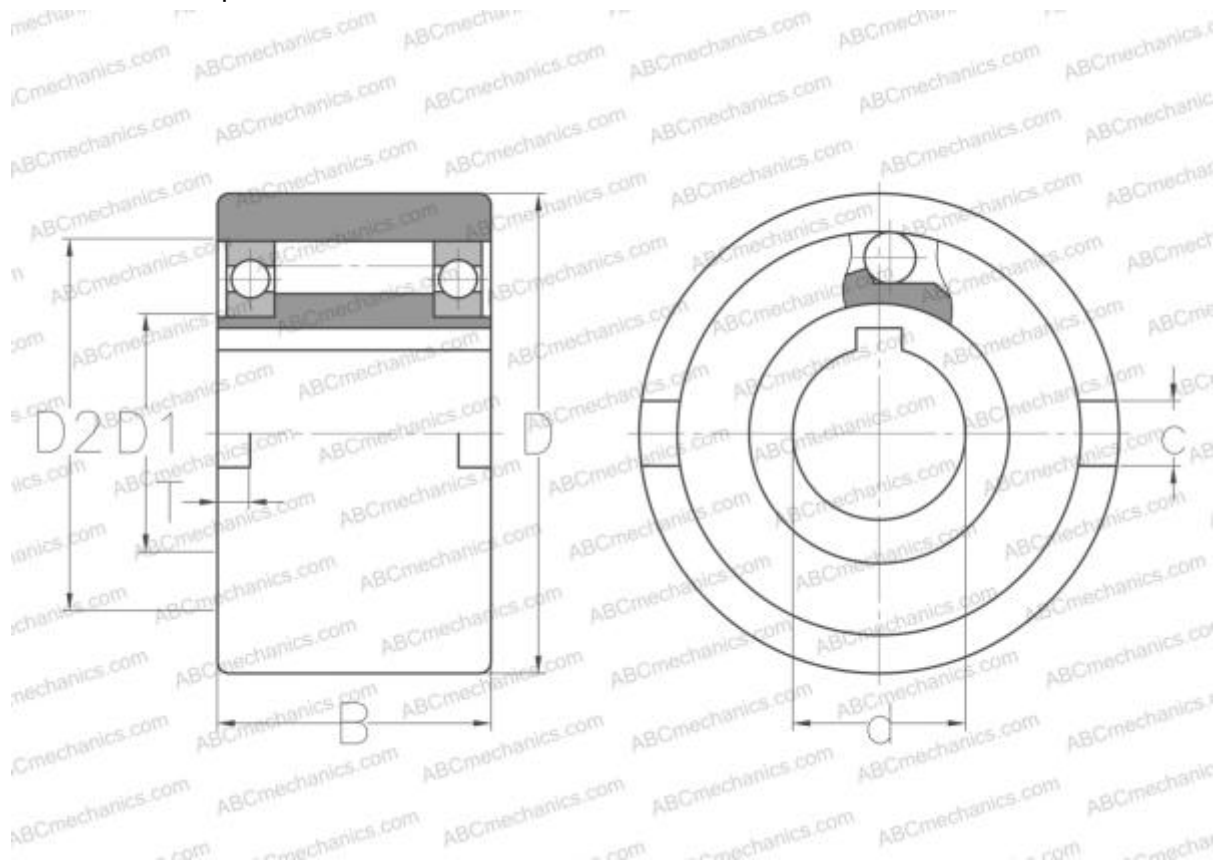

Технические характеристики

РАЗМЕРЫ, ММ

d	25,000
D	80,000
D1	40,000
D2	68,000
B	40,000
c	9,000
T	4,000

ПРОИЗВОДИТЕЛЬ

[STIEBER](#)

АНАЛОГИ

ABC	NFR 25
C.T.S.	GF25
GMN	VGF25
RINGSPANN	FNR25
RENOLD	REGF25