

## REGF25 RENOLD

Обгонные муфты

ТИП: Обгонные муфты, Встраиваемые обгонные муфты, Негерметичная обгонная муфта роликового типа с опорным подшипником,  $d (>25)$

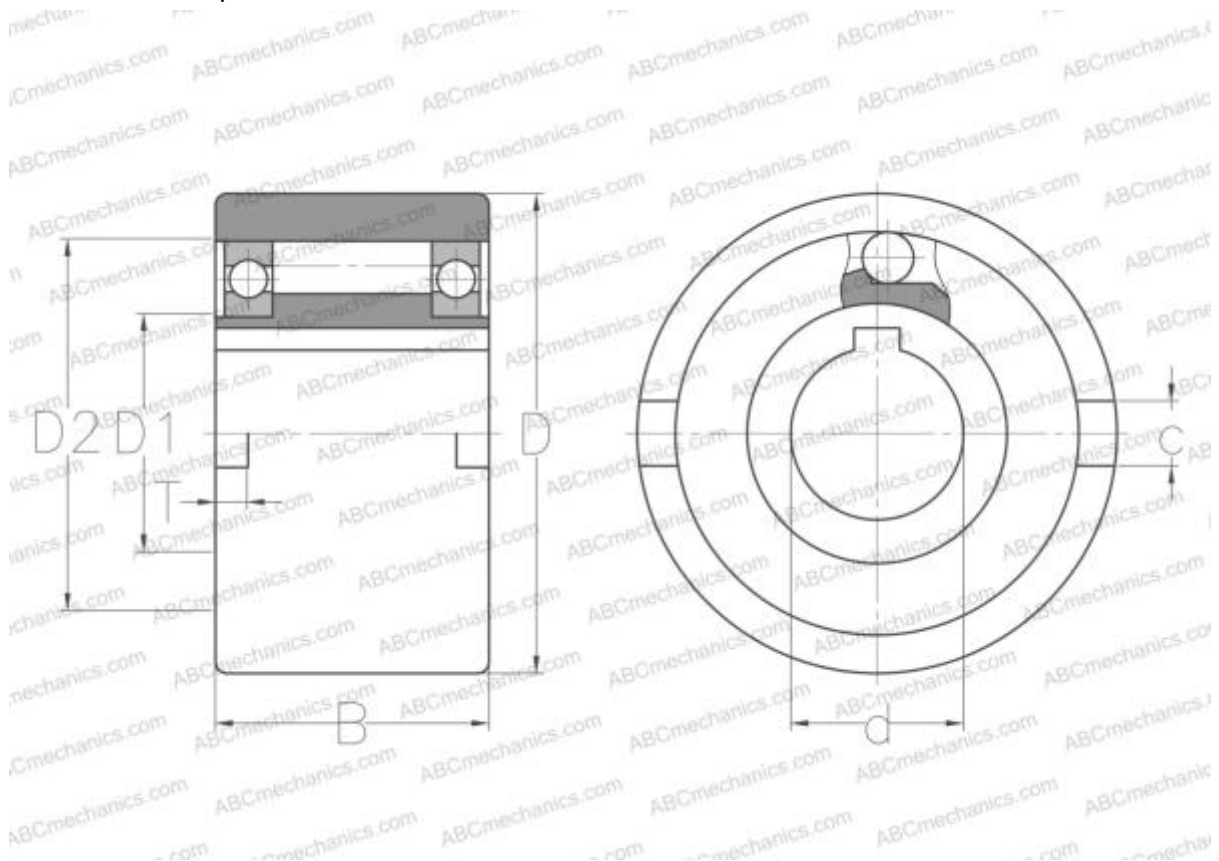

### Технические характеристики

#### РАЗМЕРЫ, ММ

d	25,000
D	80,000
D1	40,000
D2	68,000
B	40,000
c	9,000
T	4,000

#### ПРОИЗВОДИТЕЛЬ

[RENOLD](#)

#### АНАЛОГИ

ABC	<a href="#">NFR 25</a>
STIEBER	<a href="#">NFR 25</a>
C.T.S.	<a href="#">GF25</a>
GMN	<a href="#">VGF25</a>
RINGSPANN	<a href="#">FNR25</a>