

GFRN 20 ABC

Обгонные муфты

ТИП: Обгонные муфты, Автономные обгонные муфты, Роликовый тип, конструкция предусматривает два опорных подшипника серии 160, требуется смазка маслом, на наружном диаметре имеется шпоночный паз

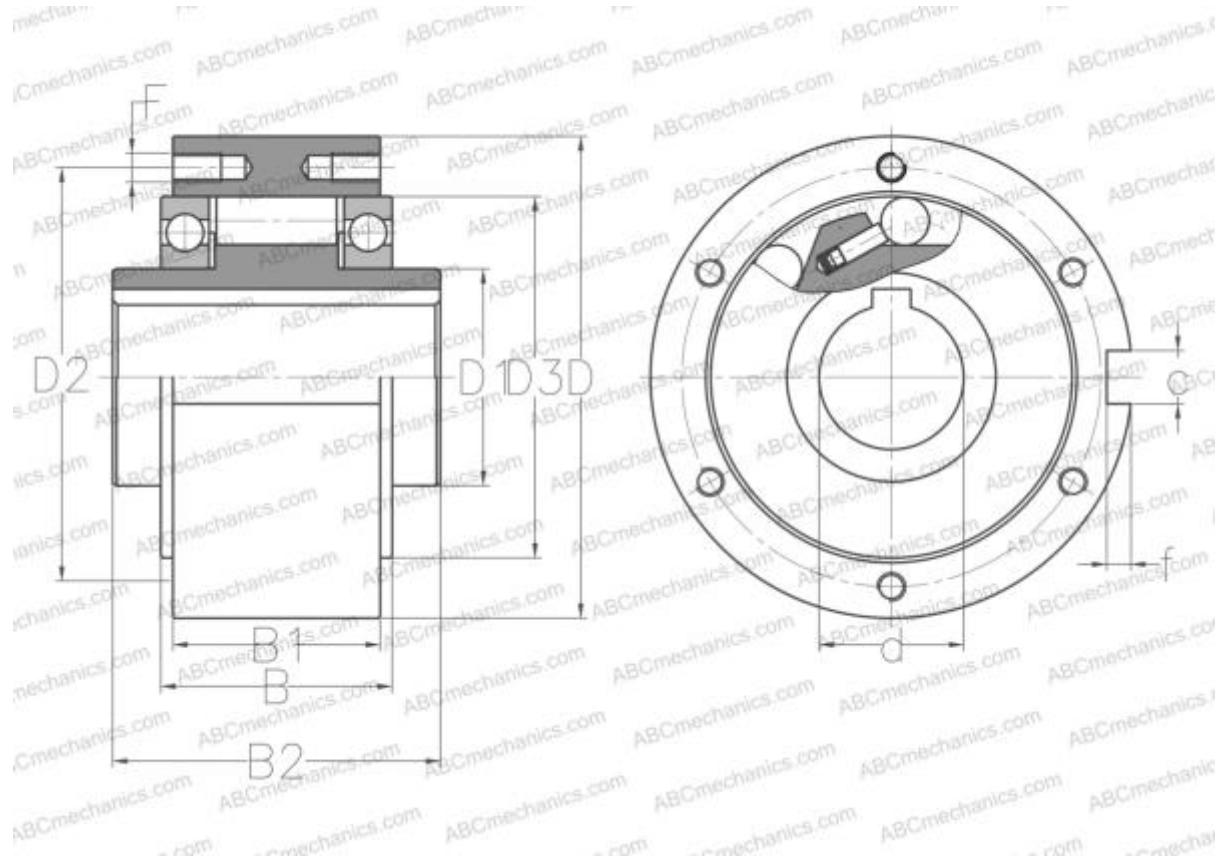

Технические характеристики

РАЗМЕРЫ, ММ

d	20,000
D	75,000
D1	30,000
D2	64,000
D3	55,000
B	39,000
B1	34,000
B2	57,000
f	3,500
c	6,000
F	M5

ПРОИЗВОДИТЕЛЬ

[ABC](#)

АНАЛОГИ

STIEBER

[GFRN 20](#)