

GFRN 25 STIEBER

Обгонные муфты

ТИП: Обгонные муфты, Автономные обгонные муфты, Роликовый тип, конструкция предусматривает два опорных подшипника серии 160, требуется смазка маслом, на наружном диаметре имеется шпоночный паз

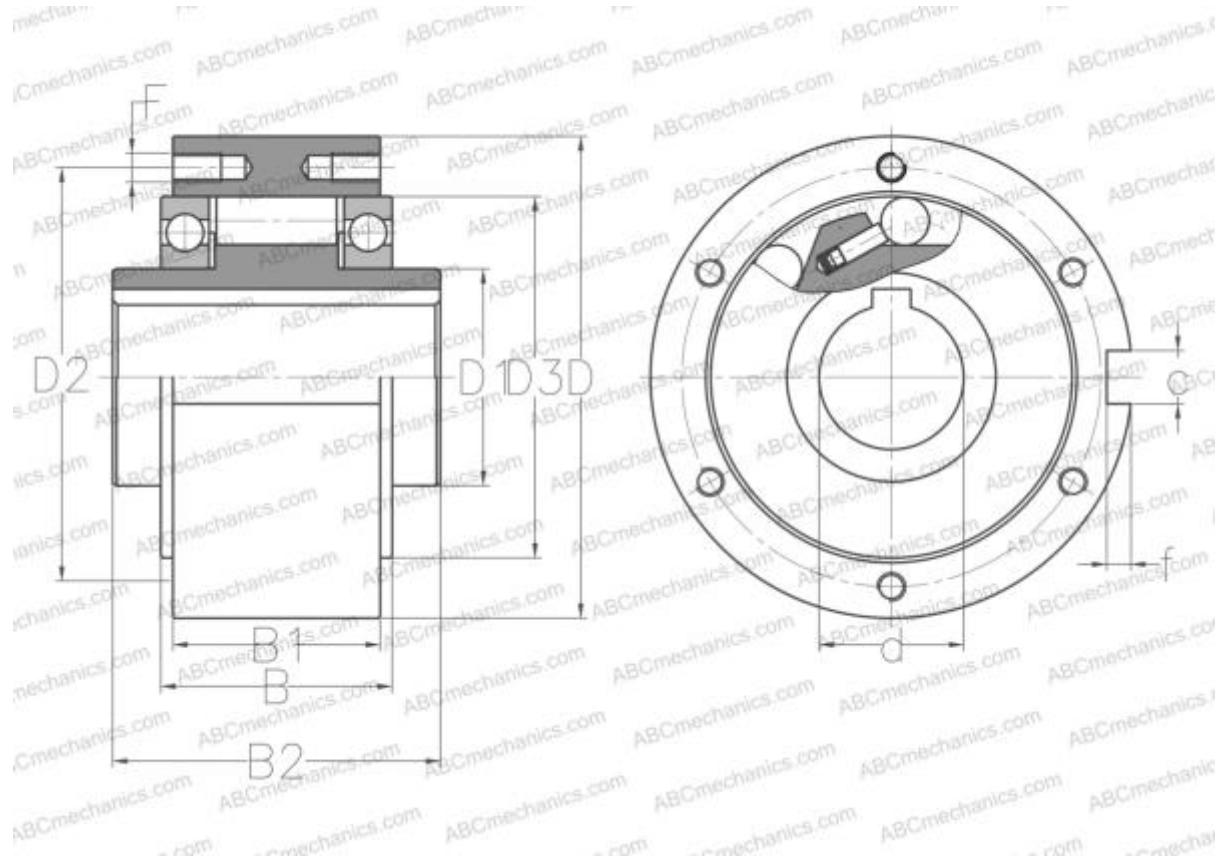

Технические характеристики

РАЗМЕРЫ, ММ

d	25,000
D	90,000
D1	40,000
D2	78,000
D3	68,000
B	40,000
B1	35,000
B2	60,000
f	4,000
c	8,000
F	M6

ПРОИЗВОДИТЕЛЬ

[STIEBER](#)

АНАЛОГИ

ABC [GFRN 25](#)