

AL 25 ABC

Обгонные муфты

ТИП: Обгонные муфты, Автономные обгонные муфты, Роликовый тип, конструкция предусматривает два опорных подшипника серии 160, требуется смазка маслом, сквозные отверстия для монтажа

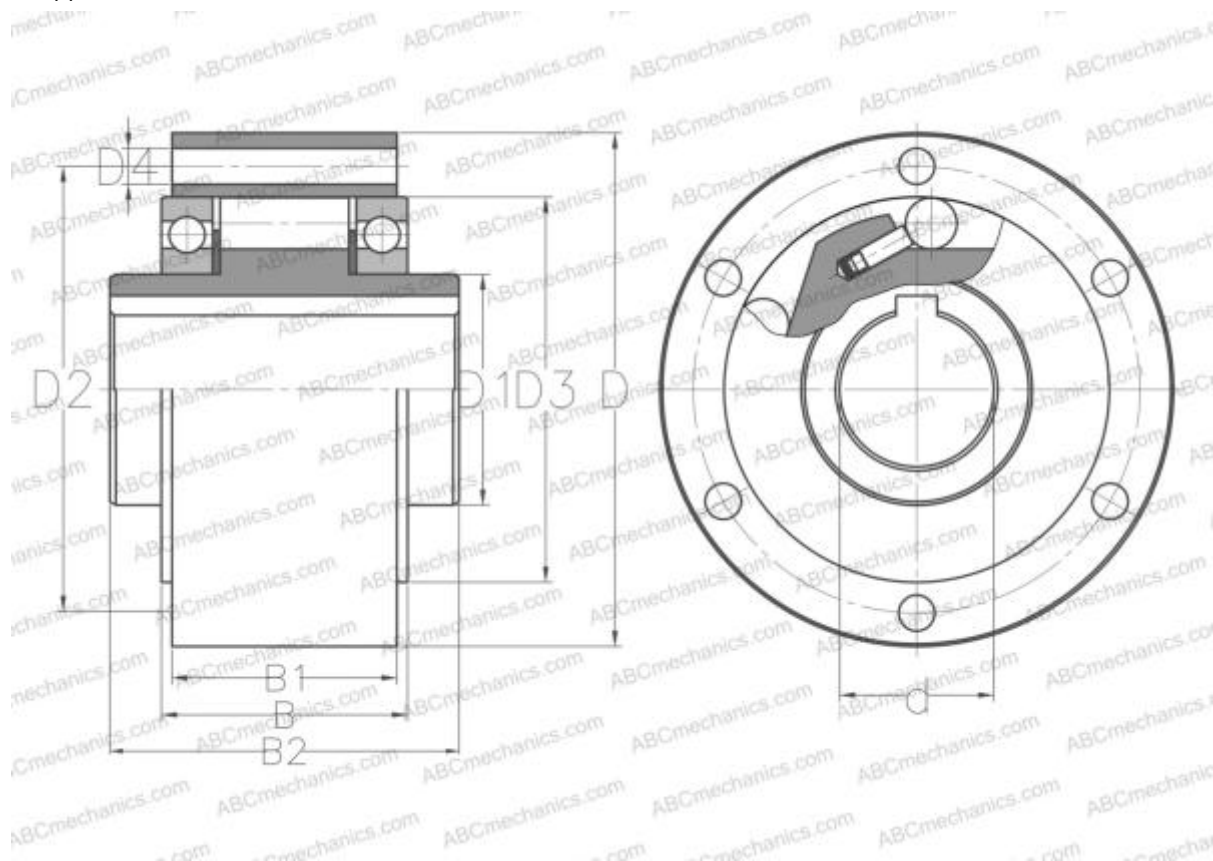

Технические характеристики

РАЗМЕРЫ, ММ

d	25,000
D	90,000
D1	40,000
D2	78,000
D3	68,000
D4	5,500
B	42,100
B1	37,300
B2	60,000

ПРОИЗВОДИТЕЛЬ [ABC](#)

АНАЛОГИ

STIEBER [AL 25](#)