

ALP 15 STIEBER

Обгонные муфты

ТИП: Обгонные муфты, Автономные обгонные муфты, Роликовый тип, конструкция предусматривает два опорных подшипника серии 160, требуется смазка маслом, сквозные отверстия для монтажа, на наружном диаметре имеется шпоночный паз

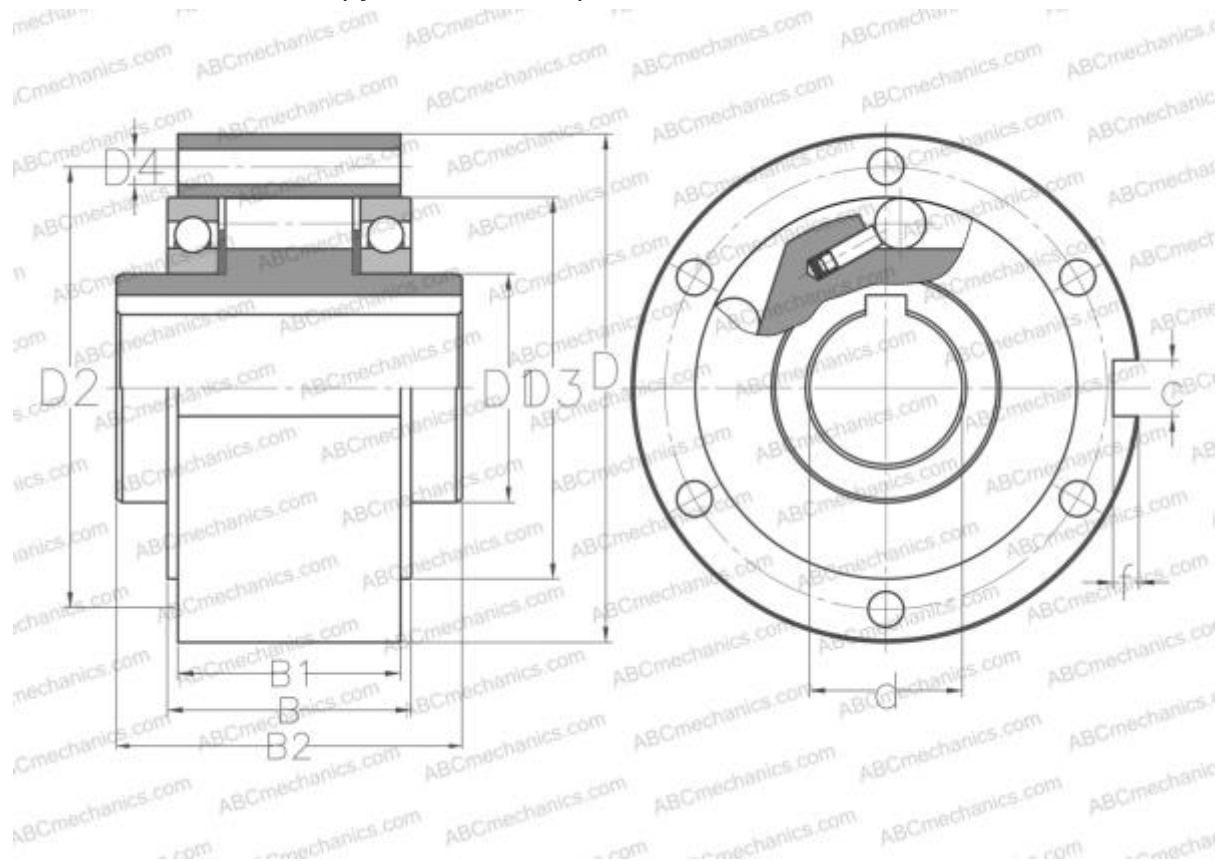

Технические характеристики

РАЗМЕРЫ, ММ

d	15,000
D	68,000
D1	25,000
D2	56,000
D3	47,000
D4	5,500
B	34,100
B1	30,300
B2	52,000
f	2,900
c	5,000

ПРОИЗВОДИТЕЛЬ

[STIEBER](#)

АНАЛОГИ

ABC [ALP 15](#)