

ALP 25 ABC

Обгонные муфты

ТИП: Обгонные муфты, Автономные обгонные муфты, Роликовый тип, конструкция предусматривает два опорных подшипника серии 160, требуется смазка маслом, сквозные отверстия для монтажа, на наружном диаметре имеется шпоночный паз

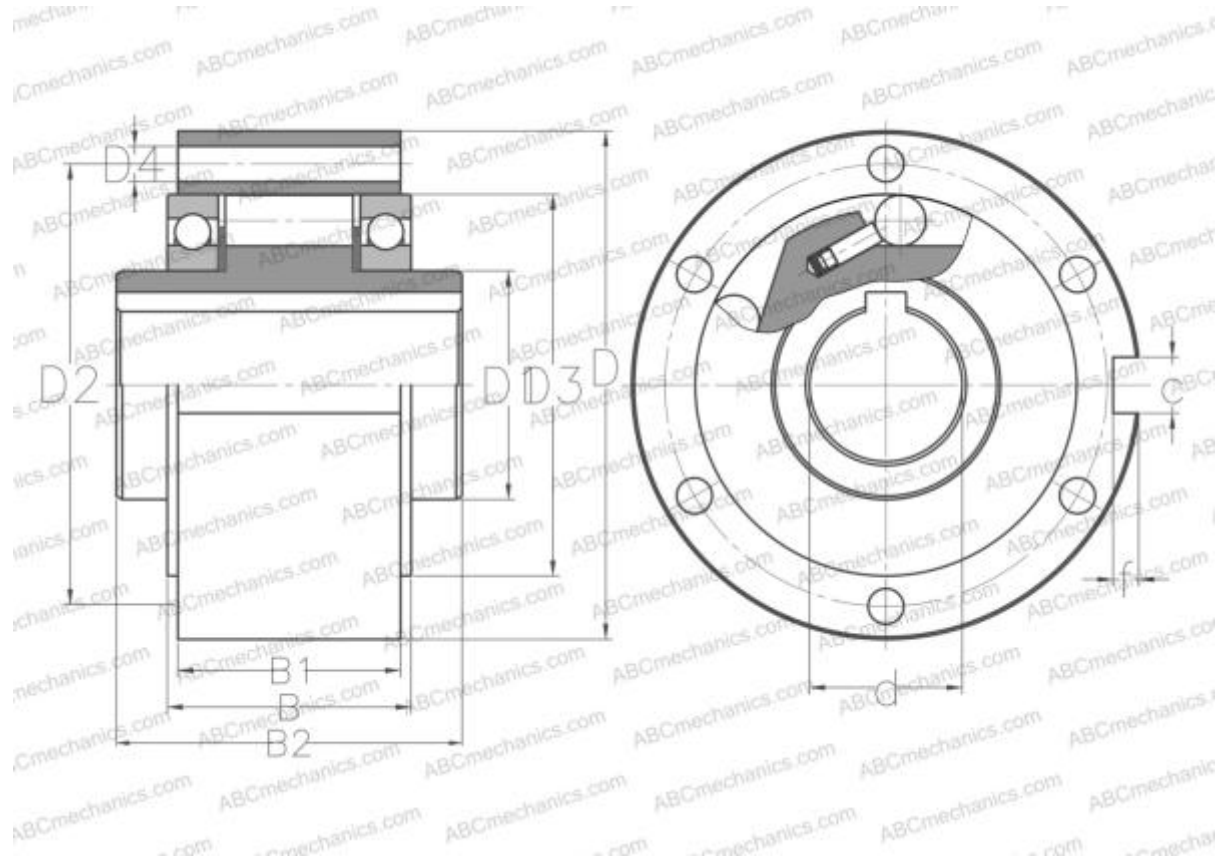

Технические характеристики

РАЗМЕРЫ, ММ

d	25,000
D	90,000
D1	40,000
D2	78,000
D3	68,000
D4	5,500
B	42,100
B1	37,300
B2	60,000
f	4,100
c	8,000

ПРОИЗВОДИТЕЛЬ

[ABC](#)

АНАЛОГИ

STIEBER

[ALP 25](#)