

NART8UUX JNS

Опорные ролики

ТИП: Роликоподшипники, Игольчатые опорные ролики, С осевым центрированием, Пластмассовые упорные шайбы с двух сторон, цилиндрическое наружное кольцо

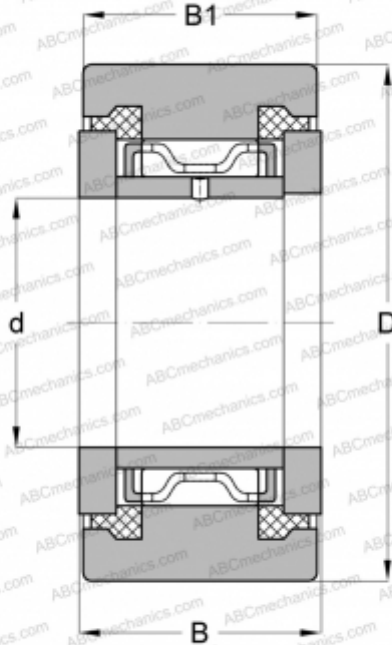

Технические характеристики

РАЗМЕРЫ, ММ

d	8,000
D	24,000
B	15,000
B1	14,000

ПРОИЗВОДИТЕЛЬ

[JNS](#)

АНАЛОГИ

ABC	NATR 8 PPX
McGill	MCYRR 8 SX
SKF	NATR 8 PPX
INA	NATR8-X-PP
NTN	NATR8XLL