

PHG 600-MXL-037 SKF

Зубчатый ремень

ТИП: Зубчатые ремни, Односторонние, Классические, Профиль MXL (SKF)

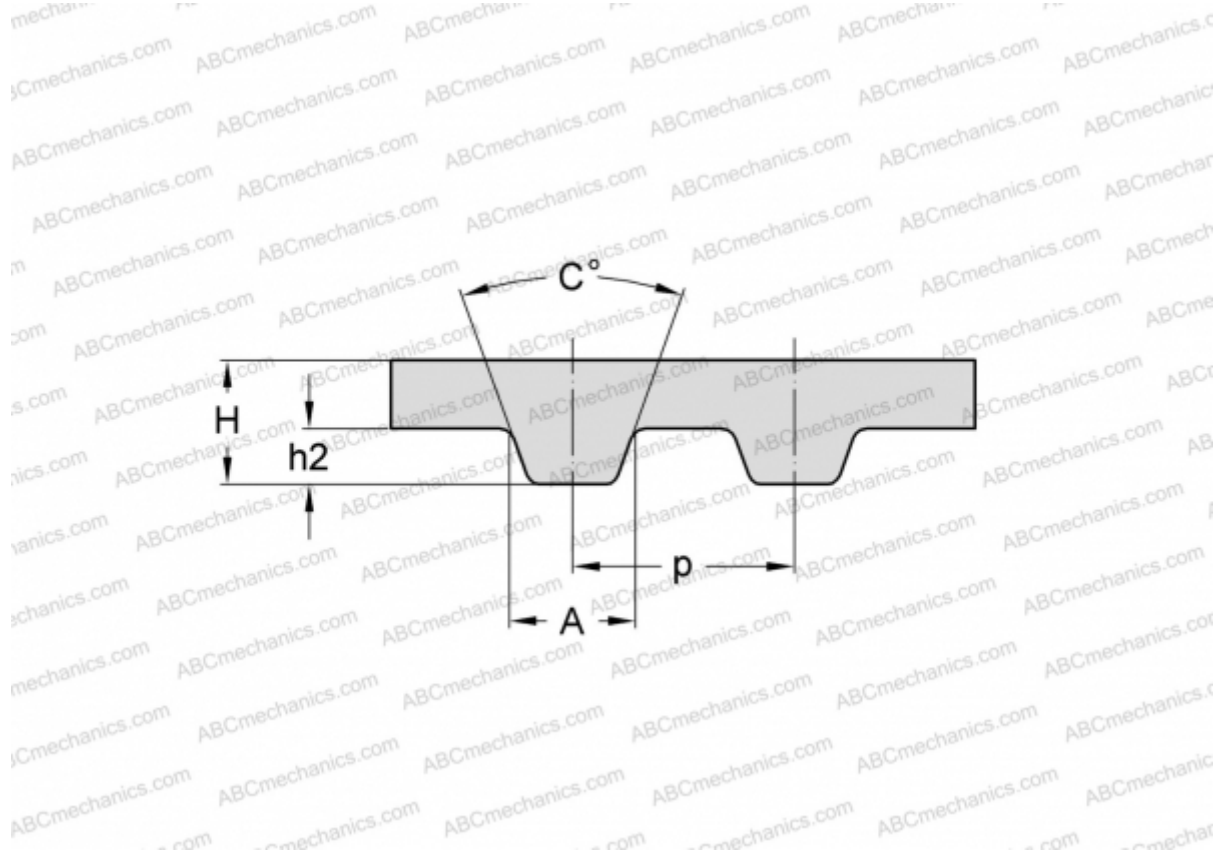

Технические характеристики

РАЗМЕРЫ, ММ

Шаг зубьев, p	2,032
Расчетная длина	152,400
Ширина, W	9,398
Высота, H	1,140
C	40,000
h_2	0,510
A	1,140
Количество зубьев	75

ПРОИЗВОДИТЕЛЬ

[SKF](#)