

PHG 840-MXL-025 SKF

Зубчатый ремень

ТИП: Зубчатые ремни, Односторонние, Классические, Профиль MXL (SKF)

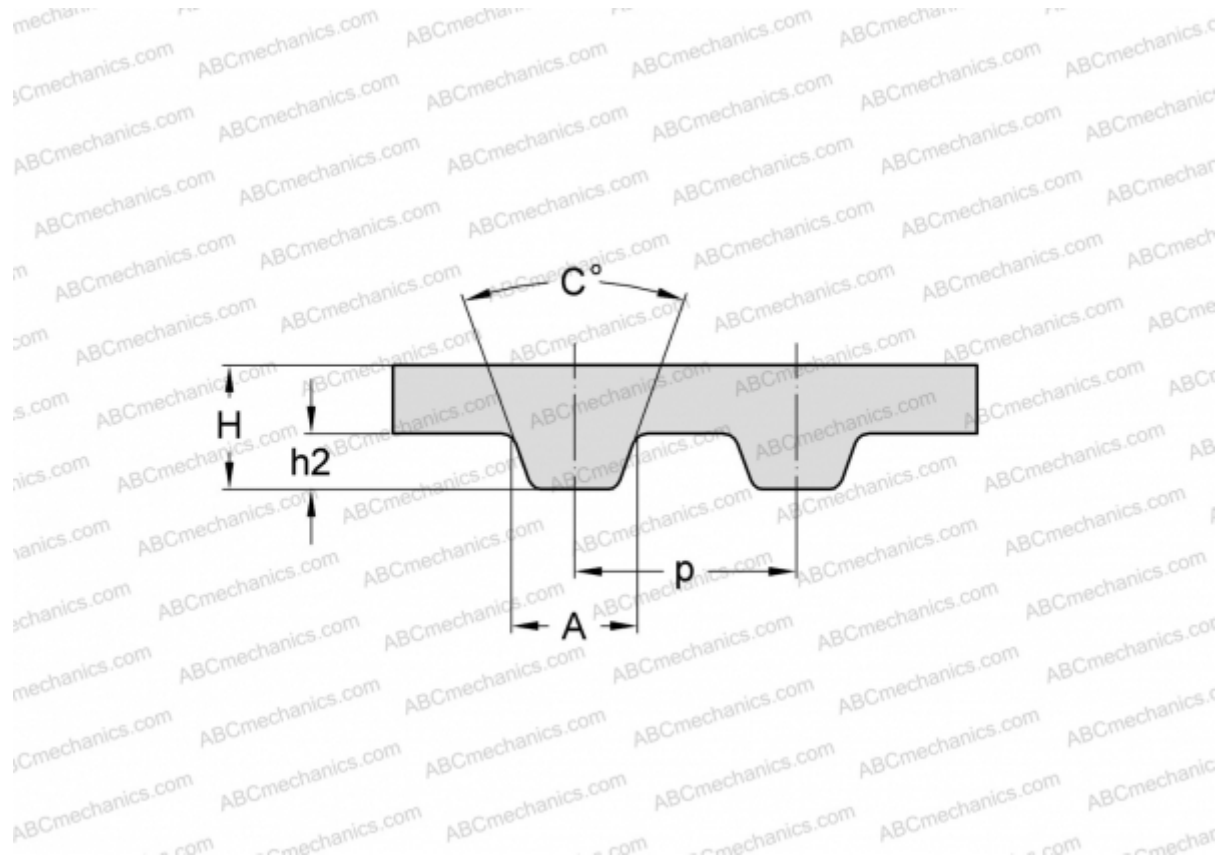

Технические характеристики

РАЗМЕРЫ, ММ

Шаг зубьев, p	2,032
Расчетная длина	213,360
Ширина, W	6,350
Высота, H	1,140
C	40,000
h2	0,510
A	1,140
Количество зубьев	105

ПРОИЗВОДИТЕЛЬ

[SKF](#)