

PHG 124-L-075 SKF

Зубчатый ремень

ТИП: Зубчатые ремни, Односторонние, Классические, Профиль L (SKF)

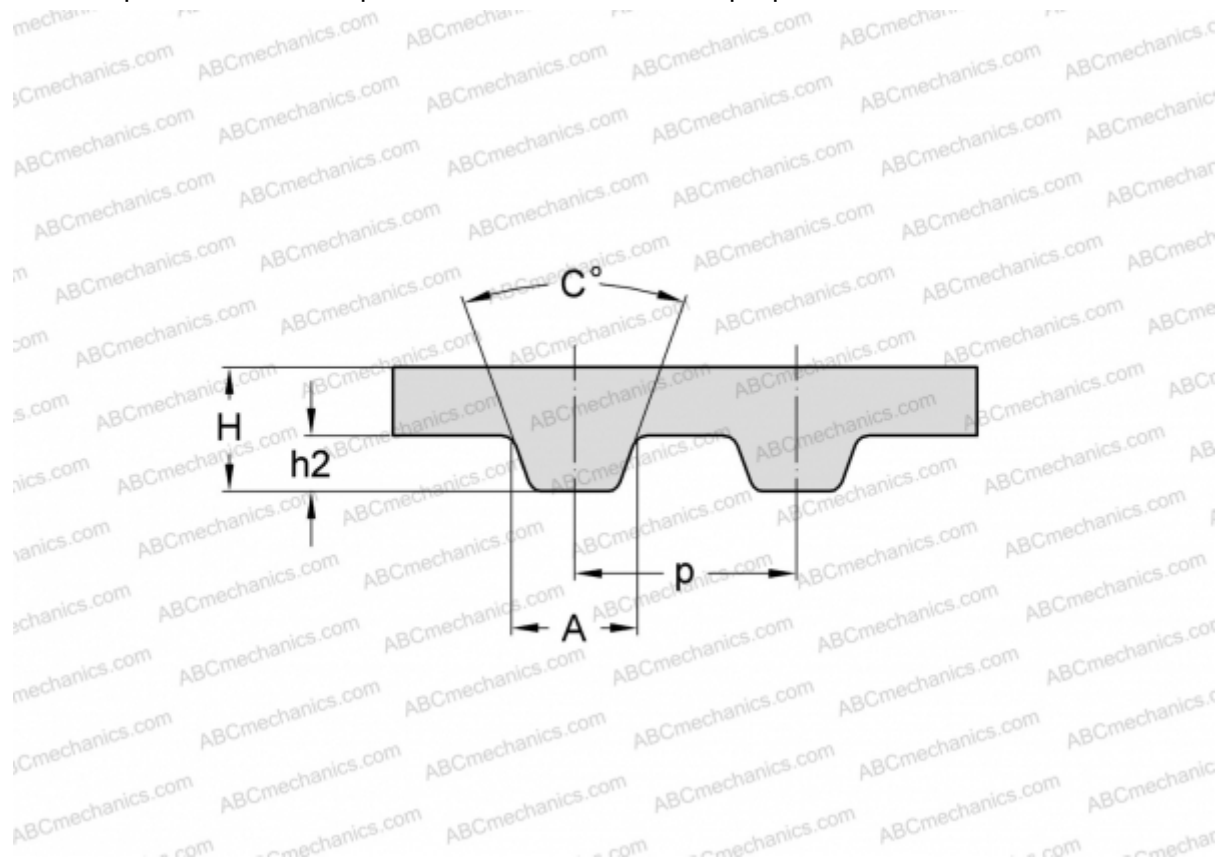

Технические характеристики

РАЗМЕРЫ, ММ

Шаг зубьев, p	9,525
Расчетная длина	314,330
Ширина, W	19,050
Высота, H	3,600
C	40,000
h2	1,910
A	4,650
Количество зубьев	33

ПРОИЗВОДИТЕЛЬ

[SKF](#)