

PHG 258-L-050 SKF

Зубчатый ремень

ТИП: Зубчатые ремни, Односторонние, Классические, Профиль L (SKF)

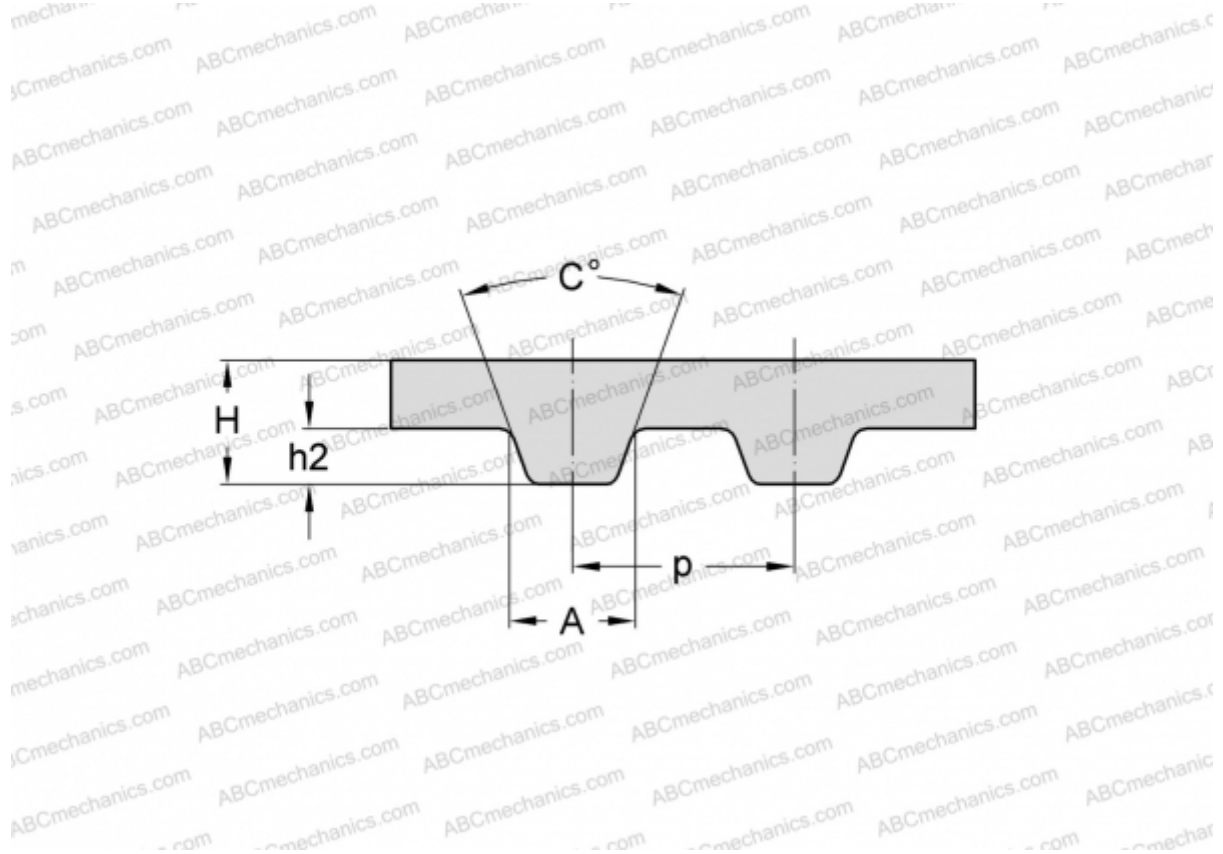

Технические характеристики

РАЗМЕРЫ, ММ

Шаг зубьев, p	9,525
Расчетная длина	655,320
Ширина, W	12,700
Высота, H	3,600
C	40,000
h2	1,910
A	4,650
Количество зубьев	69

ПРОИЗВОДИТЕЛЬ

[SKF](#)