

PHG 288-3M-6 SKF

Зубчатый ремень HiTD

ТИП: Зубчатые ремни, Односторонние, HiTD, Профиль 3M (SKF)

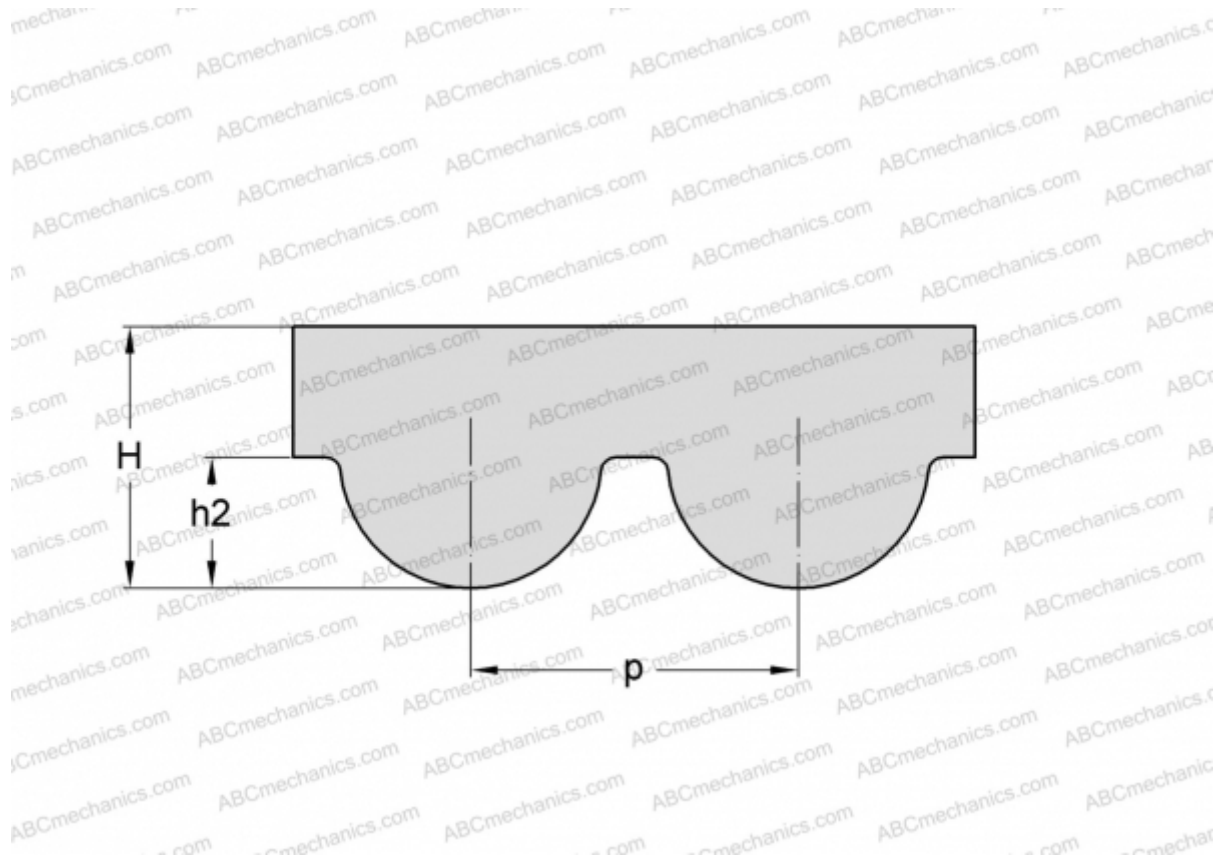

Технические характеристики

РАЗМЕРЫ, ММ

Шаг зубьев, p	3,000
Расчетная длина	288,000
Ширина, W	6,000
Высота, H	2,400
h2	1,200
Количество зубьев	96

ПРОИЗВОДИТЕЛЬ

[SKF](#)