

## PHG 360-3M-9 SKF

Зубчатый ремень HiTD

ТИП: Зубчатые ремни, Односторонние, HiTD, Профиль 3M (SKF)

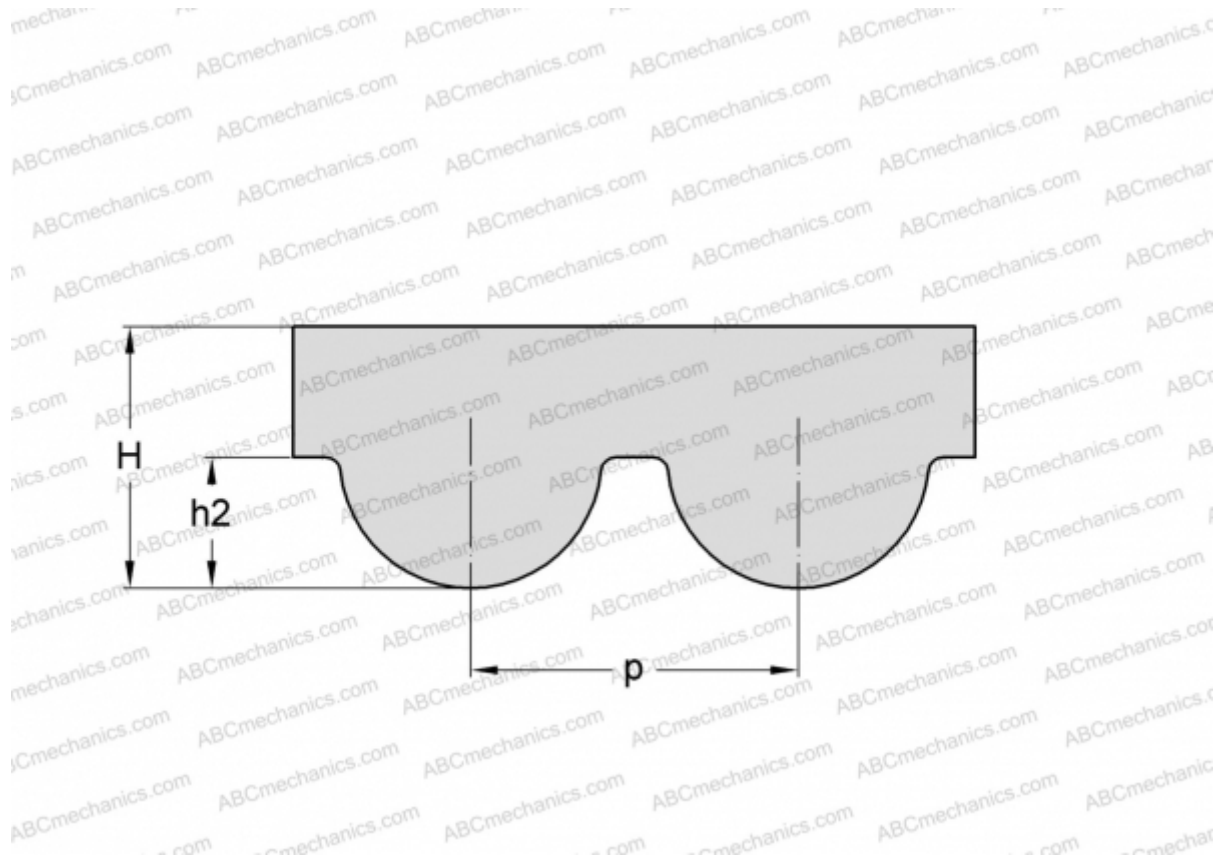

### Технические характеристики

#### РАЗМЕРЫ, ММ

Шаг зубьев, p	3,000
Расчетная длина	360,000
Ширина, W	9,000
Высота, H	2,400
h2	1,200
Количество зубьев	120

#### ПРОИЗВОДИТЕЛЬ

[SKF](#)