

## PHG 3390-3M-15 SKF

Зубчатый ремень HiTD

ТИП: Зубчатые ремни, Односторонние, HiTD, Профиль 3M (SKF)

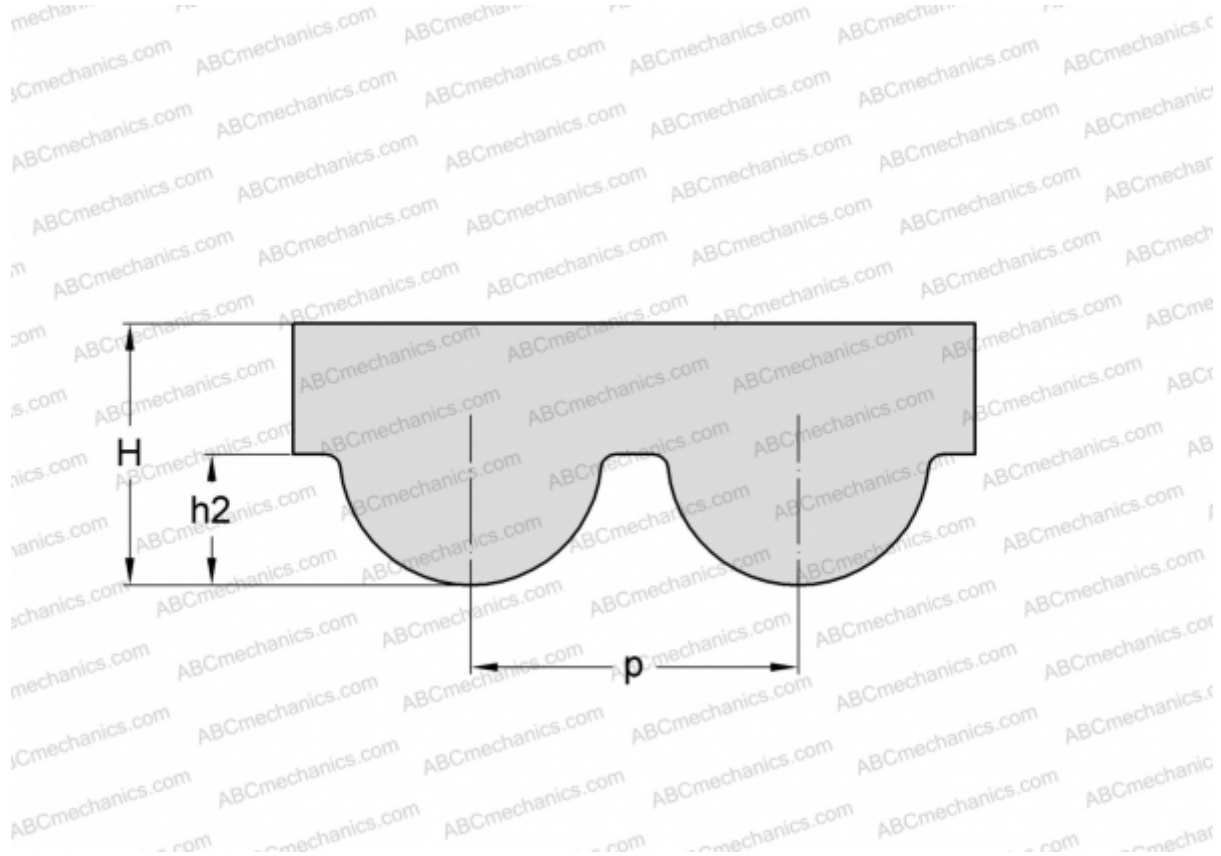

### Технические характеристики

#### РАЗМЕРЫ, ММ

Шаг зубьев, $p$	3,000
Расчетная длина	3390,000
Ширина, $W$	15,000
Высота, $H$	2,400
$h_2$	1,200
Количество зубьев	1130

#### ПРОИЗВОДИТЕЛЬ

[SKF](#)