

PHG 575-5M-25 SKF

Зубчатый ремень HiTD

ТИП: Зубчатые ремни, Односторонние, HiTD, Профиль 5M (SKF)

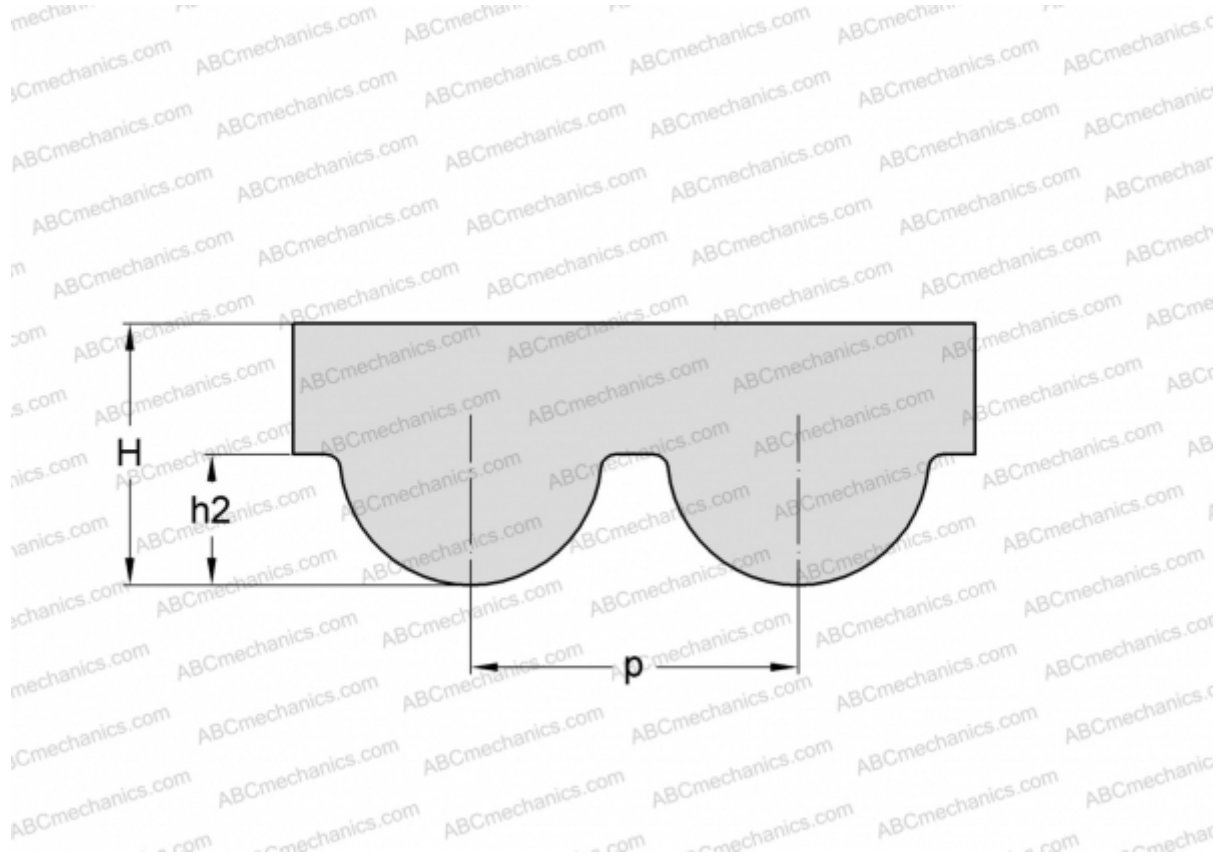

Технические характеристики

РАЗМЕРЫ, ММ

Шаг зубьев, p	5,000
Расчетная длина	575,000
Ширина, W	25,000
Высота, H	3,600
h_2	2,100
Количество зубьев	115

ПРОИЗВОДИТЕЛЬ

[SKF](#)