

PHG 3060-5M-9 SKF

Зубчатый ремень HiTD

ТИП: Зубчатые ремни, Односторонние, HiTD, Профиль 5M (SKF)

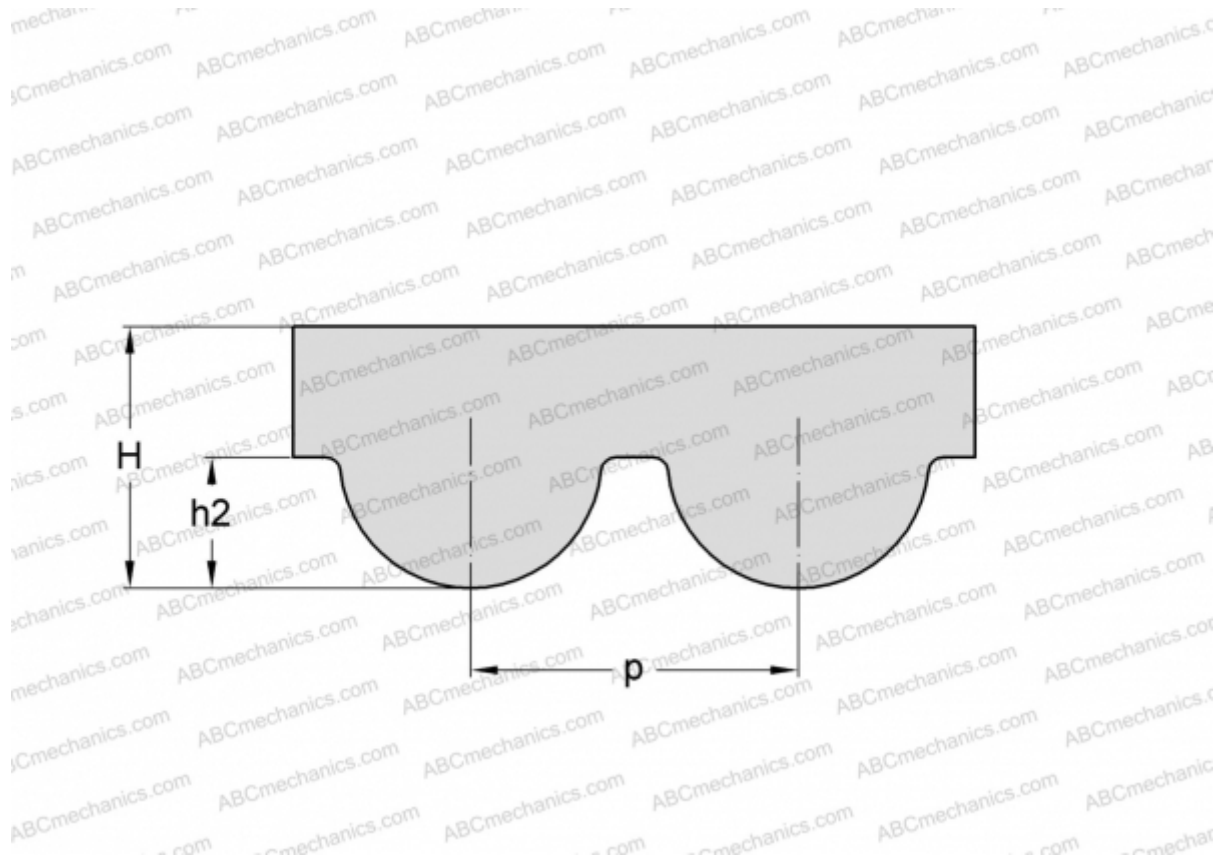

Технические характеристики

РАЗМЕРЫ, ММ

Шаг зубьев, p	5,000
Расчетная длина	3060,000
Ширина, W	9,000
Высота, H	3,600
h_2	2,100
Количество зубьев	612

ПРОИЗВОДИТЕЛЬ

[SKF](#)