

## PHG 3750-5M-9 SKF

Зубчатый ремень HiTD

ТИП: Зубчатые ремни, Односторонние, HiTD, Профиль 5M (SKF)

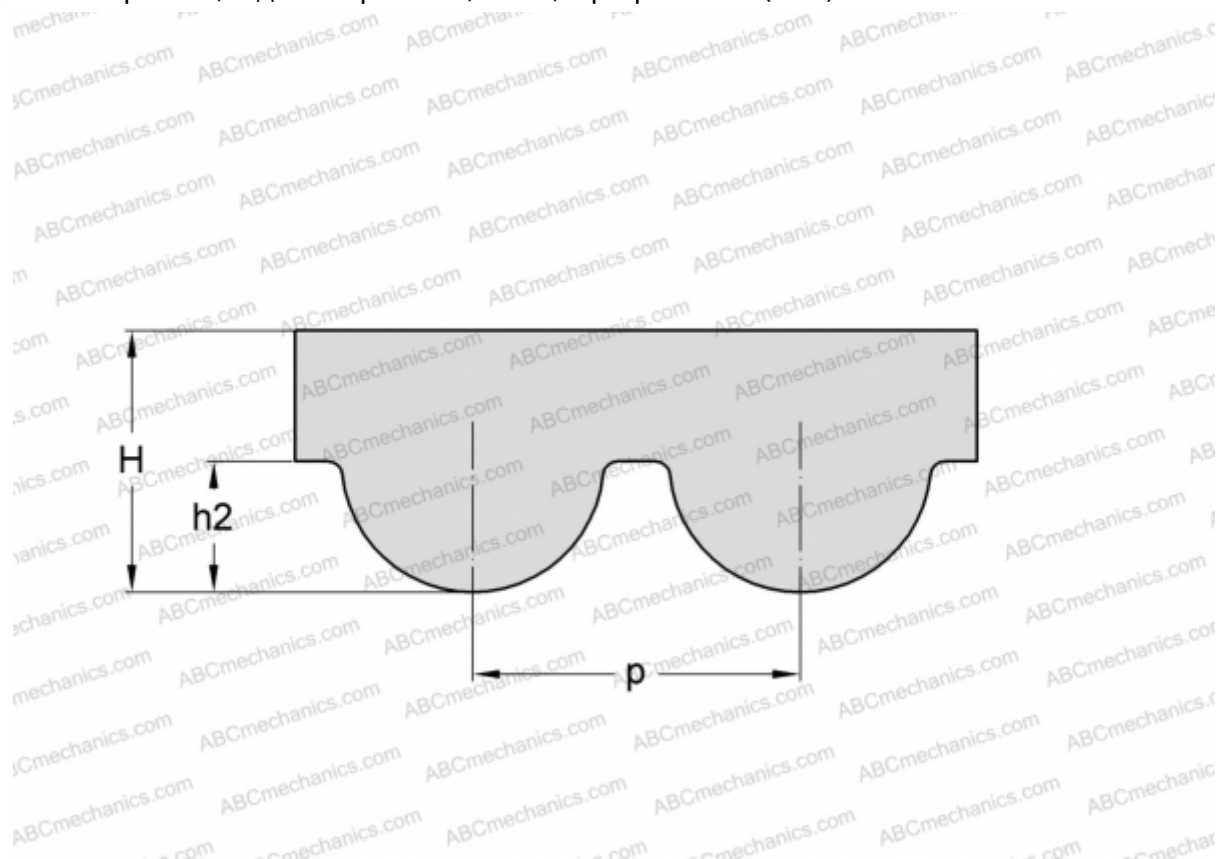

### Технические характеристики

#### РАЗМЕРЫ, ММ

Шаг зубьев, $p$	5,000
Расчетная длина	3750,000
Ширина, $W$	9,000
Высота, $H$	3,600
$h_2$	2,100
Количество зубьев	750

#### ПРОИЗВОДИТЕЛЬ

[SKF](#)