

PHG 184-8M-85 SKF

Зубчатый ремень HiTD

ТИП: Зубчатые ремни, Односторонние, HiTD, Профиль 8M (SKF)

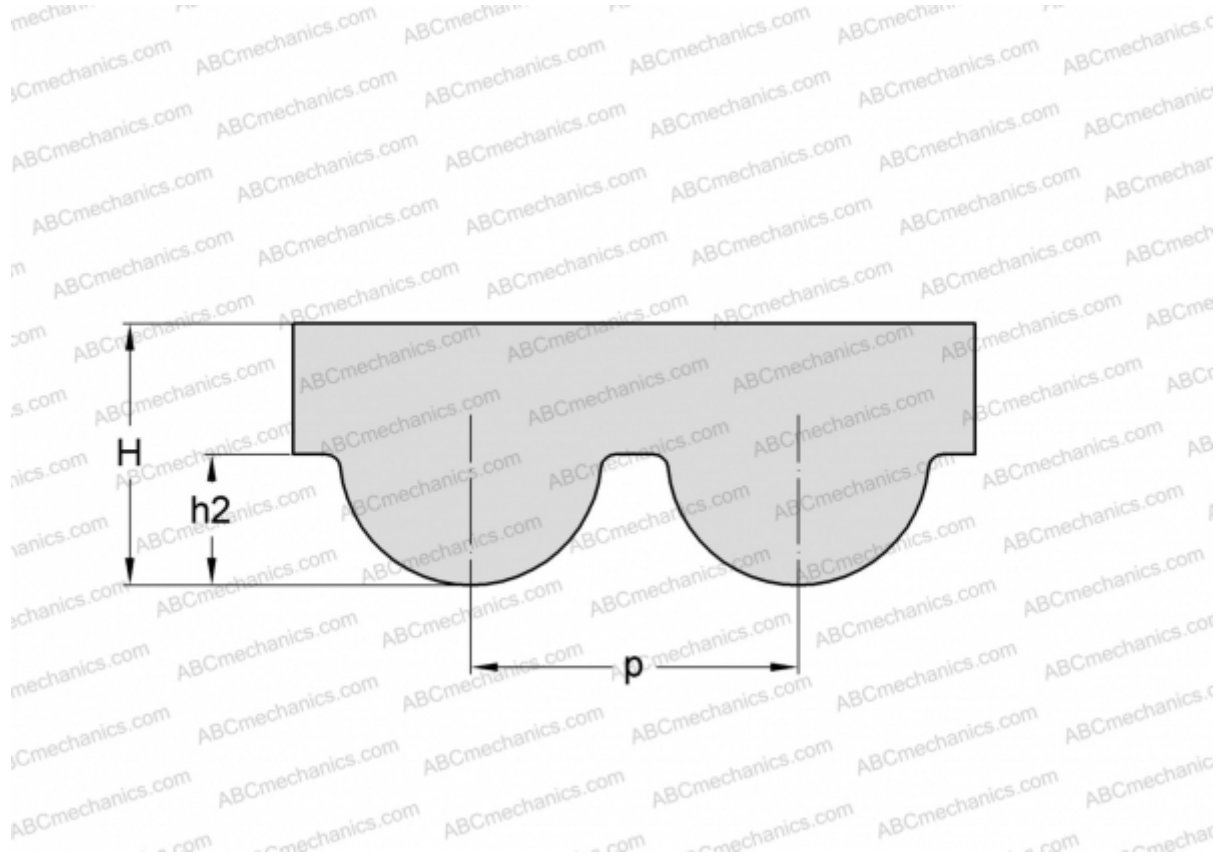

Технические характеристики

РАЗМЕРЫ, ММ

Шаг зубьев, p	8,000
Расчетная длина	184,000
Ширина, W	85,000
Высота, H	5,600
h_2	3,880
Количество зубьев	23

ПРОИЗВОДИТЕЛЬ

[SKF](#)