

## PHG 592-8M-85 SKF

Зубчатый ремень HiTD

ТИП: Зубчатые ремни, Односторонние, HiTD, Профиль 8M (SKF)

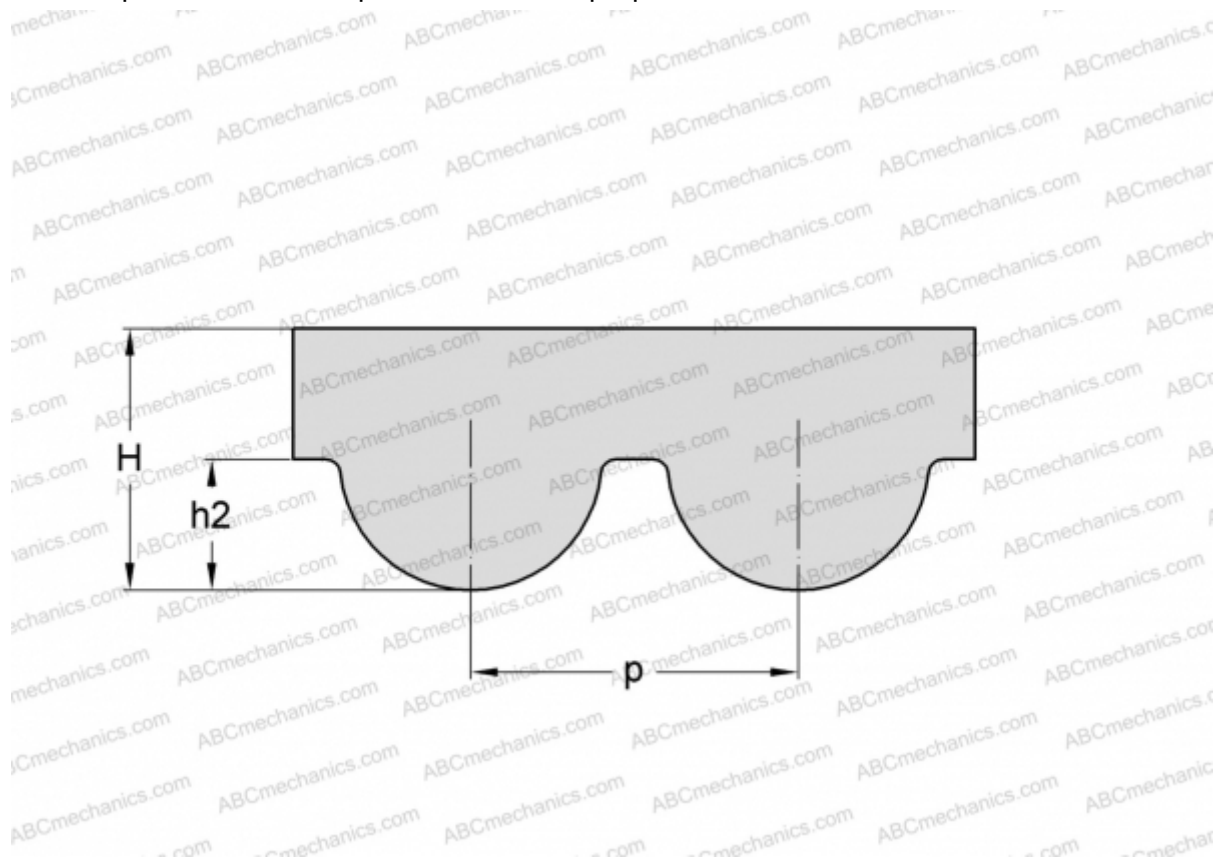

### Технические характеристики

#### РАЗМЕРЫ, ММ

Шаг зубьев, $p$	8,000
Расчетная длина	592,000
Ширина, $W$	85,000
Высота, $H$	5,600
$h_2$	3,880
Количество зубьев	74

#### ПРОИЗВОДИТЕЛЬ

[SKF](#)