

PHG 1312-8M-30 SKF

Зубчатый ремень HiTD

ТИП: Зубчатые ремни, Односторонние, HiTD, Профиль 8M (SKF)

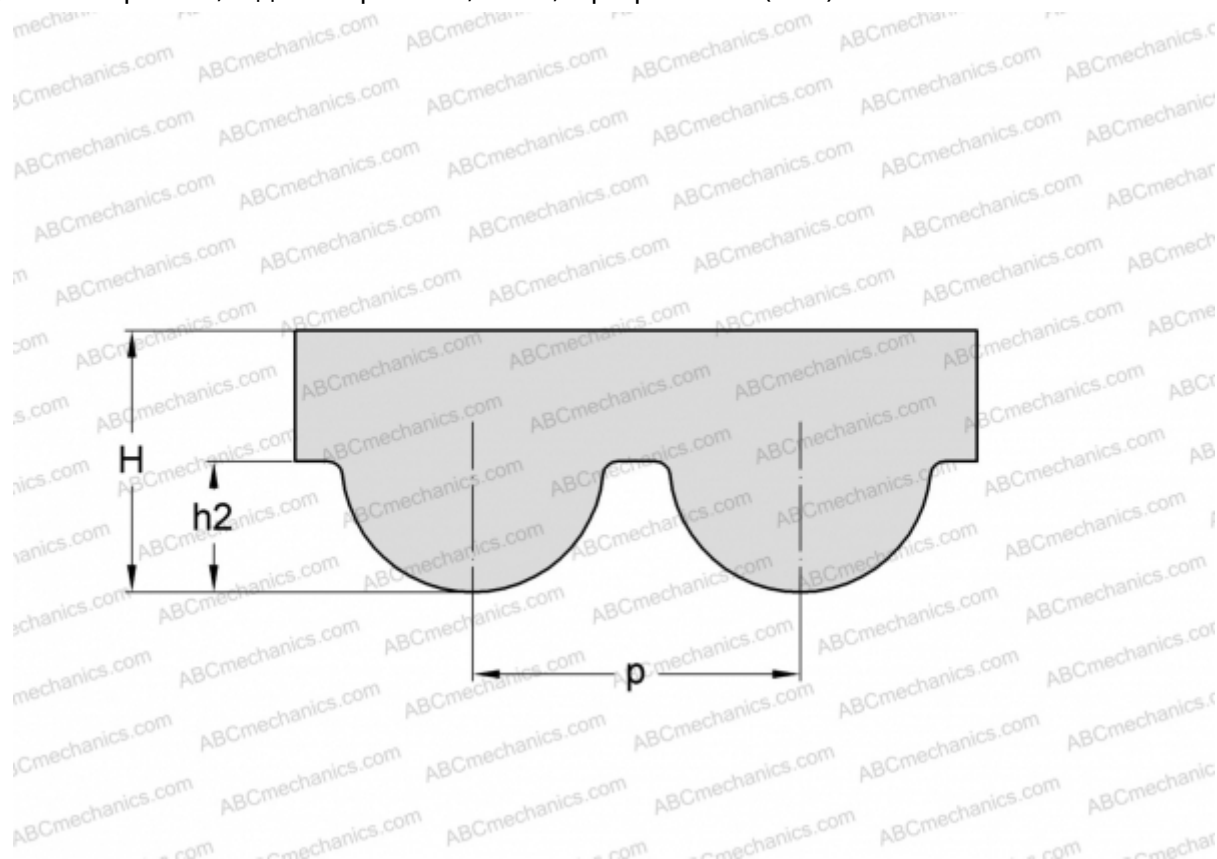

Технические характеристики

РАЗМЕРЫ, ММ

Шаг зубьев, p	8,000
Расчетная длина	1312,000
Ширина, W	30,000
Высота, H	5,600
h2	3,880
Количество зубьев	164

ПРОИЗВОДИТЕЛЬ

[SKF](#)